

Programme Tutte le Caratteristiche	Nome Piano Z20008 - 3326.11.000.000	Data 16 novembre 2023	Temp. Pezzo	N. di Disegno * drawingno *
Numero pezzo incrementale NRFD02	Rapp. di Ispez. N.: * vda_auditno *	Ora 09:21:33	Operatore Negro Dario	Data di Revisione 16 novembre 2023 08:47:38

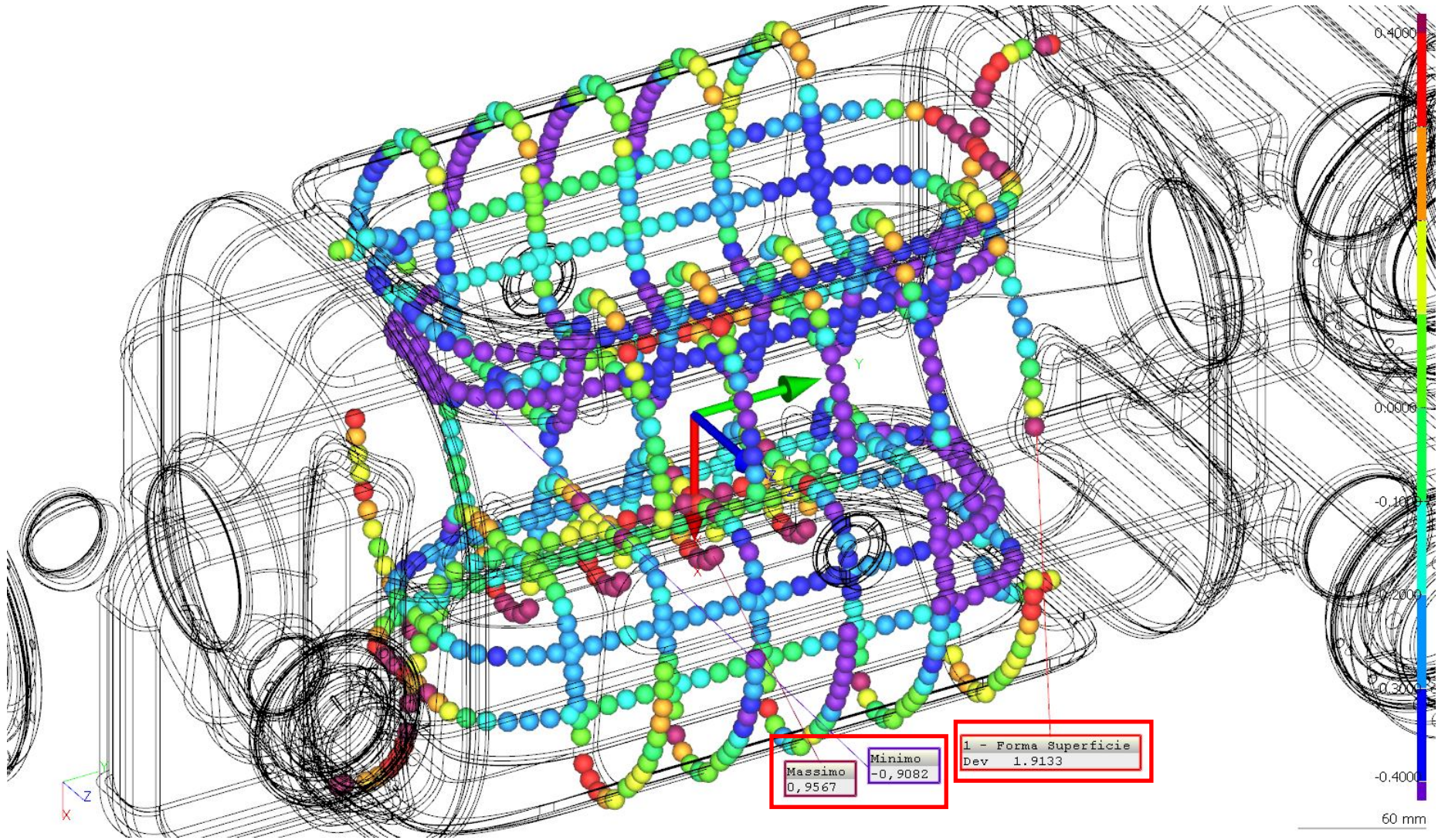

Programme Tutte le Caratteristiche	Nome Piano Z20008 - 3326.11.000.000	Data 16 novembre 2023	Temp. Pezzo	N. di Disegno * drawingno *
Numero pezzo incrementale NRFD02	Rapp. di Ispez. N.: * vda_auditno *	Ora 09:21:33	Operatore Negro Dario	Data di Revisione 16 novembre 2023 08:47:38

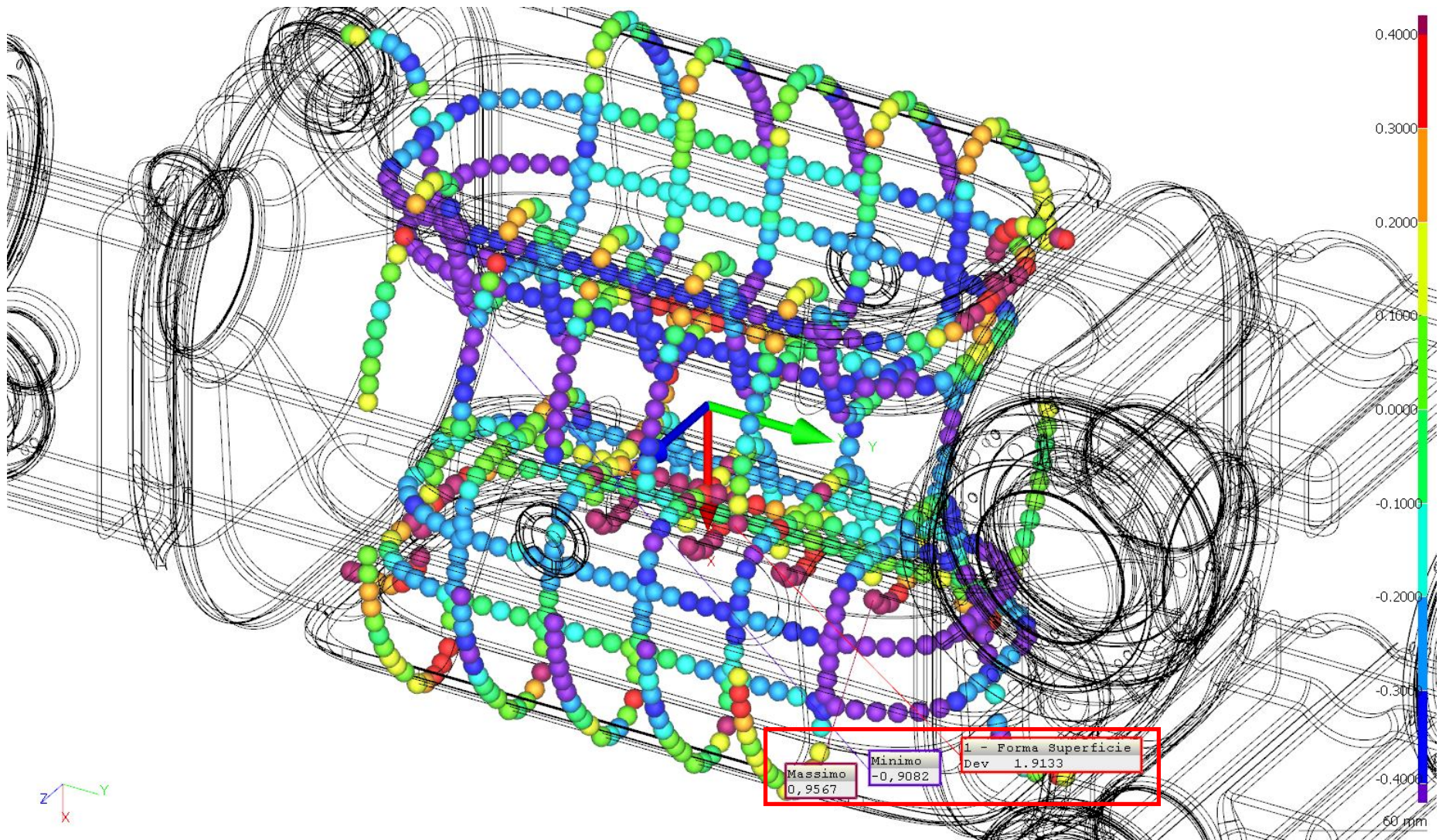

Programme Tutte le Caratteristiche	Nome Piano Z20008 - 3326.11.000.000	Data 16 novembre 2023	Temp. Pezzo	N. di Disegno * drawingno *
Numero pezzo incrementale NRFD02	Rapp. di Ispez. N.: * vda_auditno *	Ora 09:21:33	Operatore Negro Dario	Data di Revisione 16 novembre 2023 08:47:38

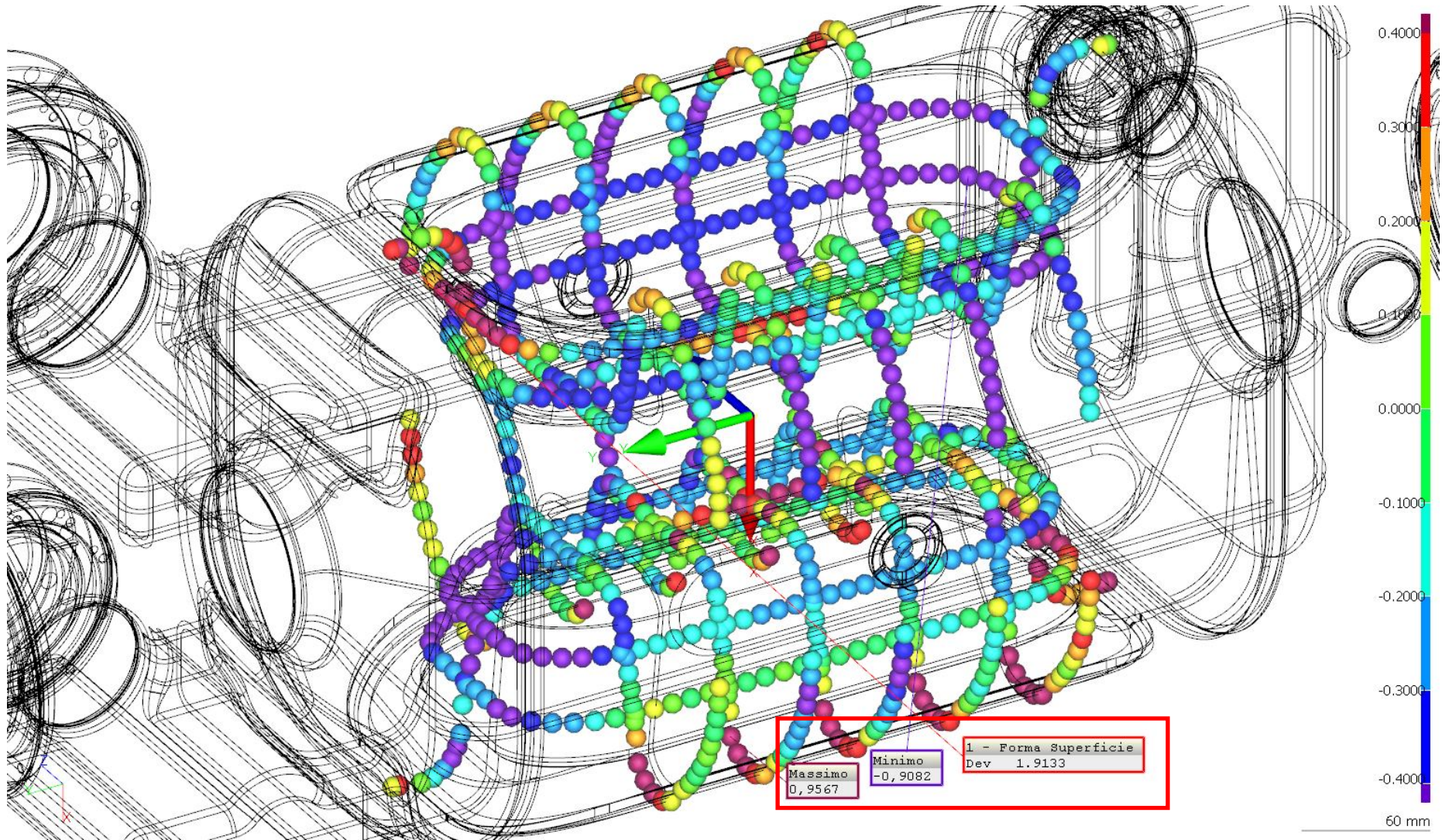

Programme Tutte le Caratteristiche	Nome Piano Z20008 - 3326.11.000.000	Data 16 novembre 2023	Temp. Pezzo	N. di Disegno * drawingno *
Numero pezzo incrementale NRFD02	Rapp. di Ispez. N.: * vda_auditno *	Ora 09:21:33	Operatore Negro Dario	Data di Revisione 16 novembre 2023 08:47:38

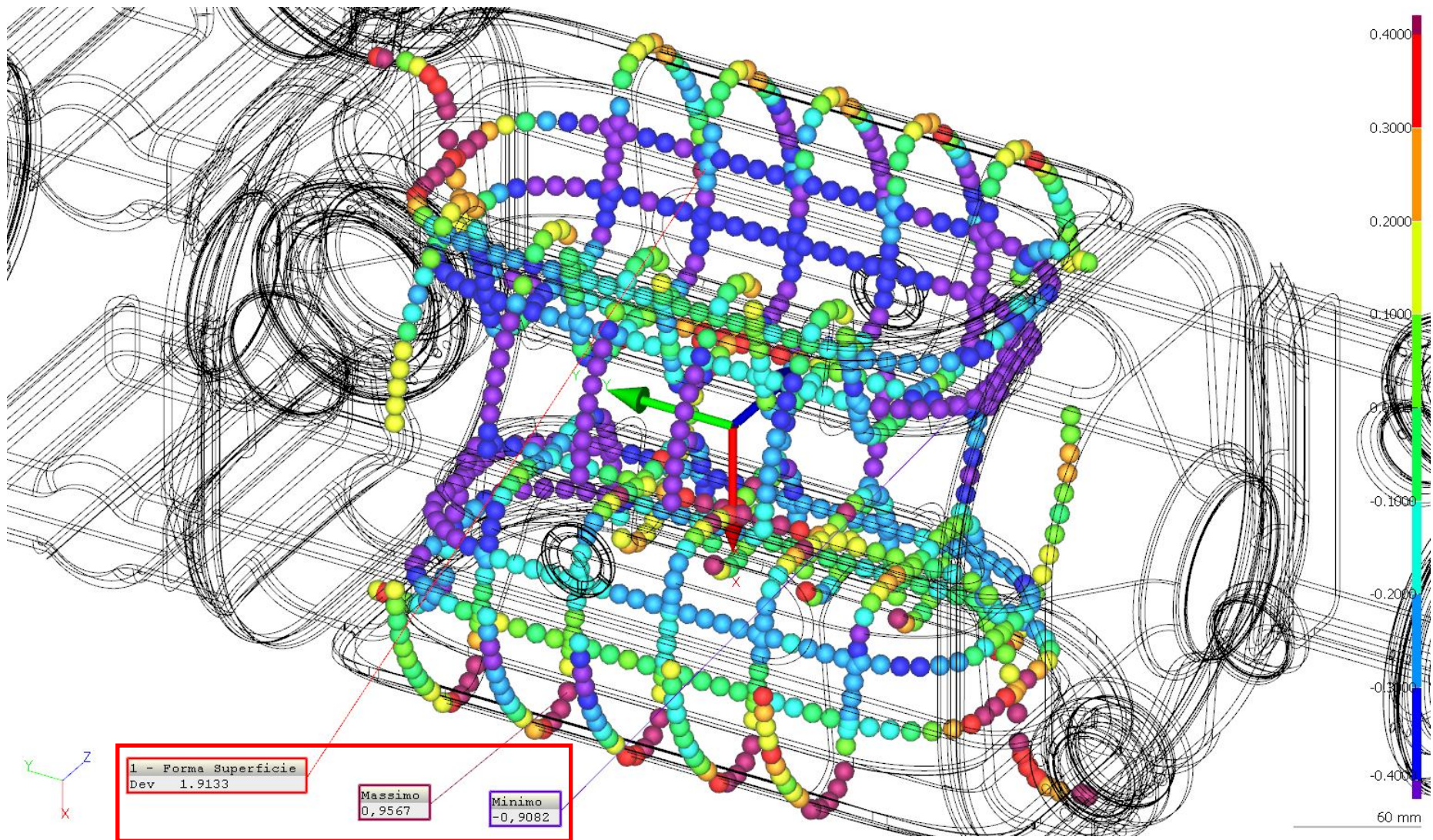

Programme Tutte le Caratteristiche	Nome Piano Z20008 - 3326.11.000.000	Data 16 novembre 2023	Temp. Pezzo	N. di Disegno * drawingno *
Numero pezzo incrementale NRFD02	Rapp. di Ispez. N.: * vda_auditno *	Ora 09:21:33	Operatore Negro Dario	Data di Revisione 16 novembre 2023 08:47:38

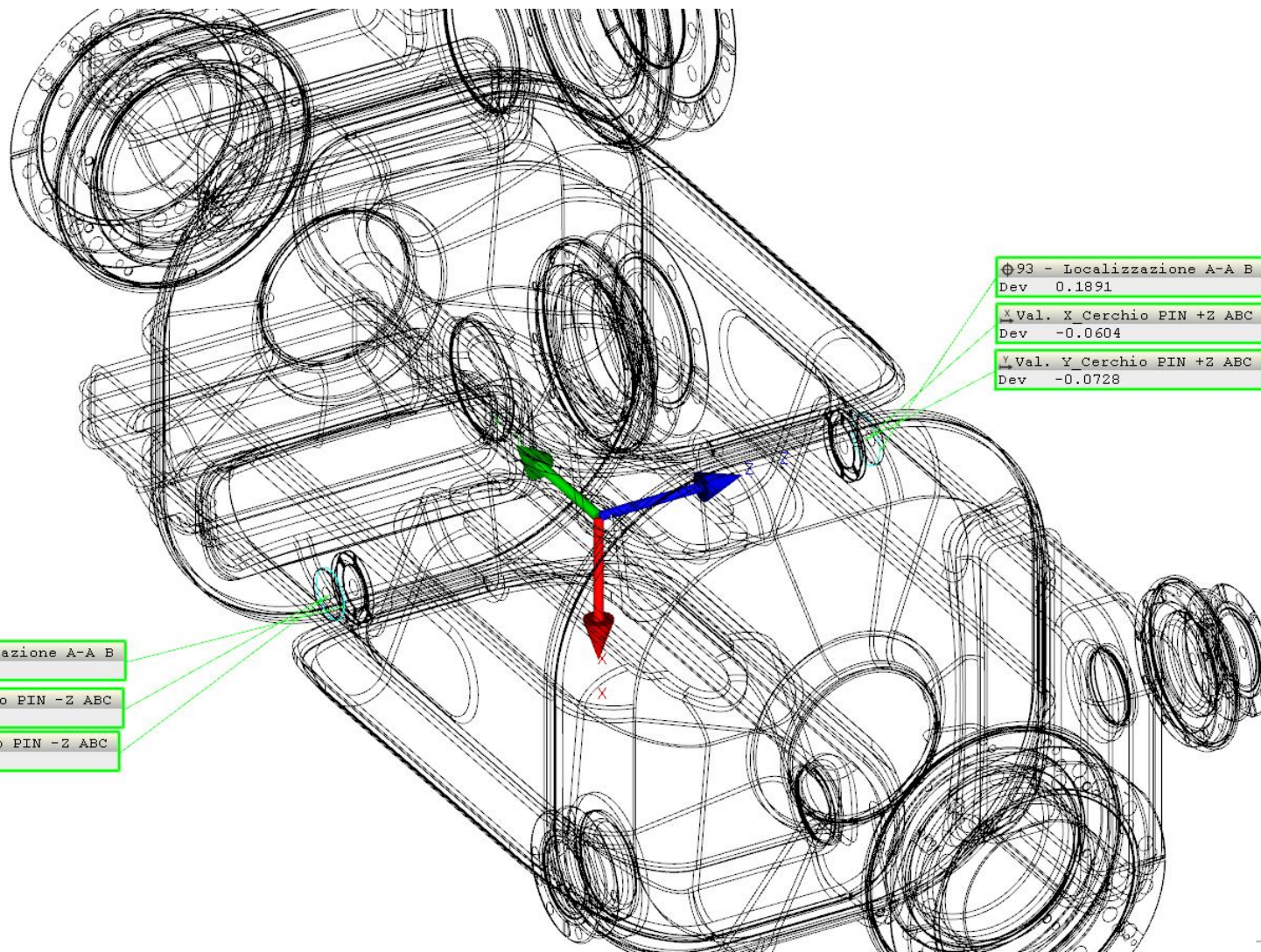

80 mm

Programme Tutte le Caratteristiche	Nome Piano Z20008 - 3326.11.000.000	Data 16 novembre 2023	Temp. Pezzo	N. di Disegno * drawingno *
Numero pezzo incrementale NRFD02	Rapp. di Ispez. N.: * vda_auditno *	Ora 09:21:33	Operatore Negro Dario	Data di Revisione 16 novembre 2023 08:47:38

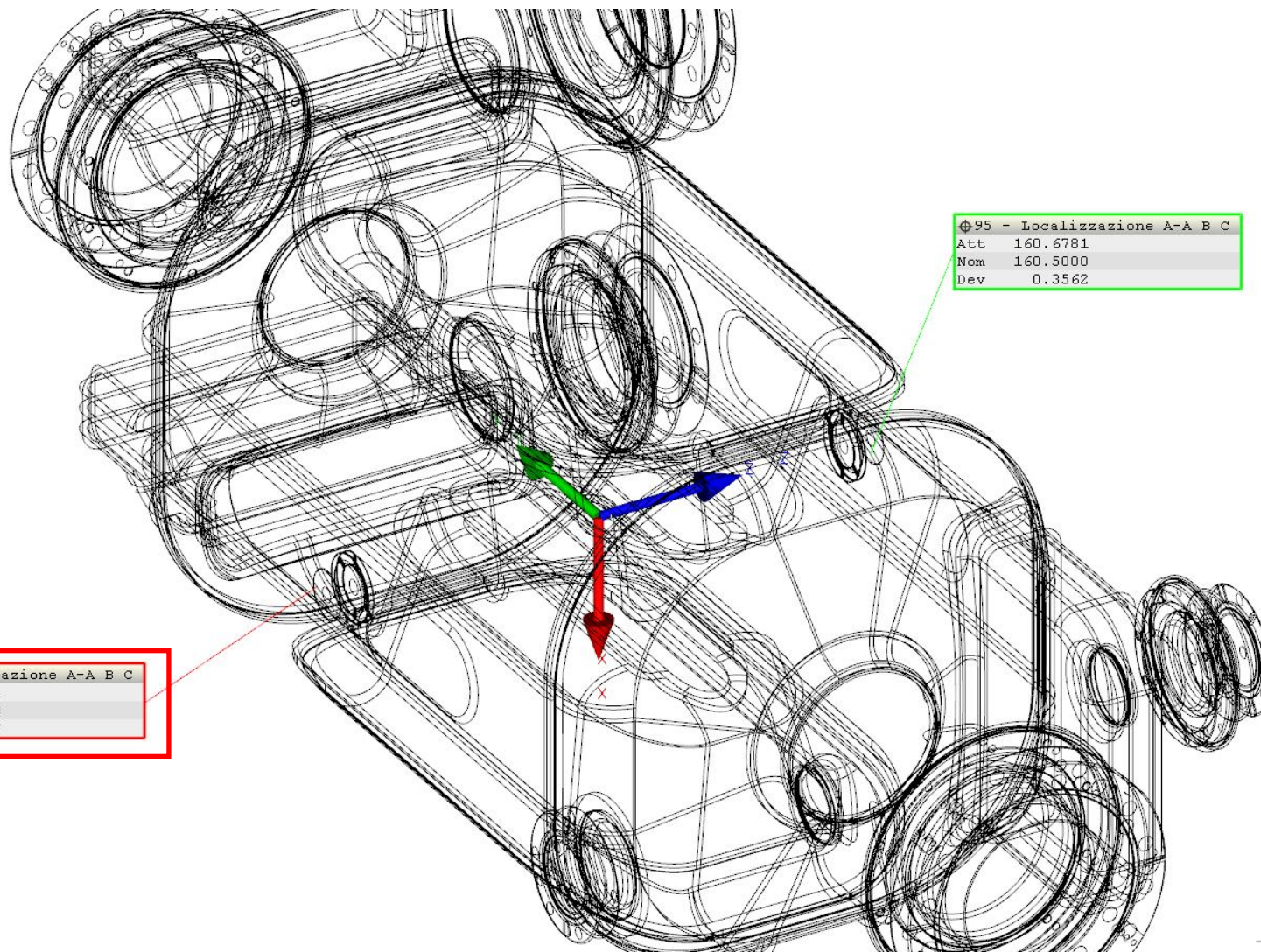

Programme Tutte le Caratteristiche	Nome Piano Z20008 - 3326.11.000.000	Data 16 novembre 2023	Temp. Pezzo	N. di Disegno * drawingno *
Numero pezzo incrementale NRFD02	Rapp. di Ispez. N.: * vda_auditno *	Ora 09:21:33	Operatore Negro Dario	Data di Revisione 16 novembre 2023 08:47:38

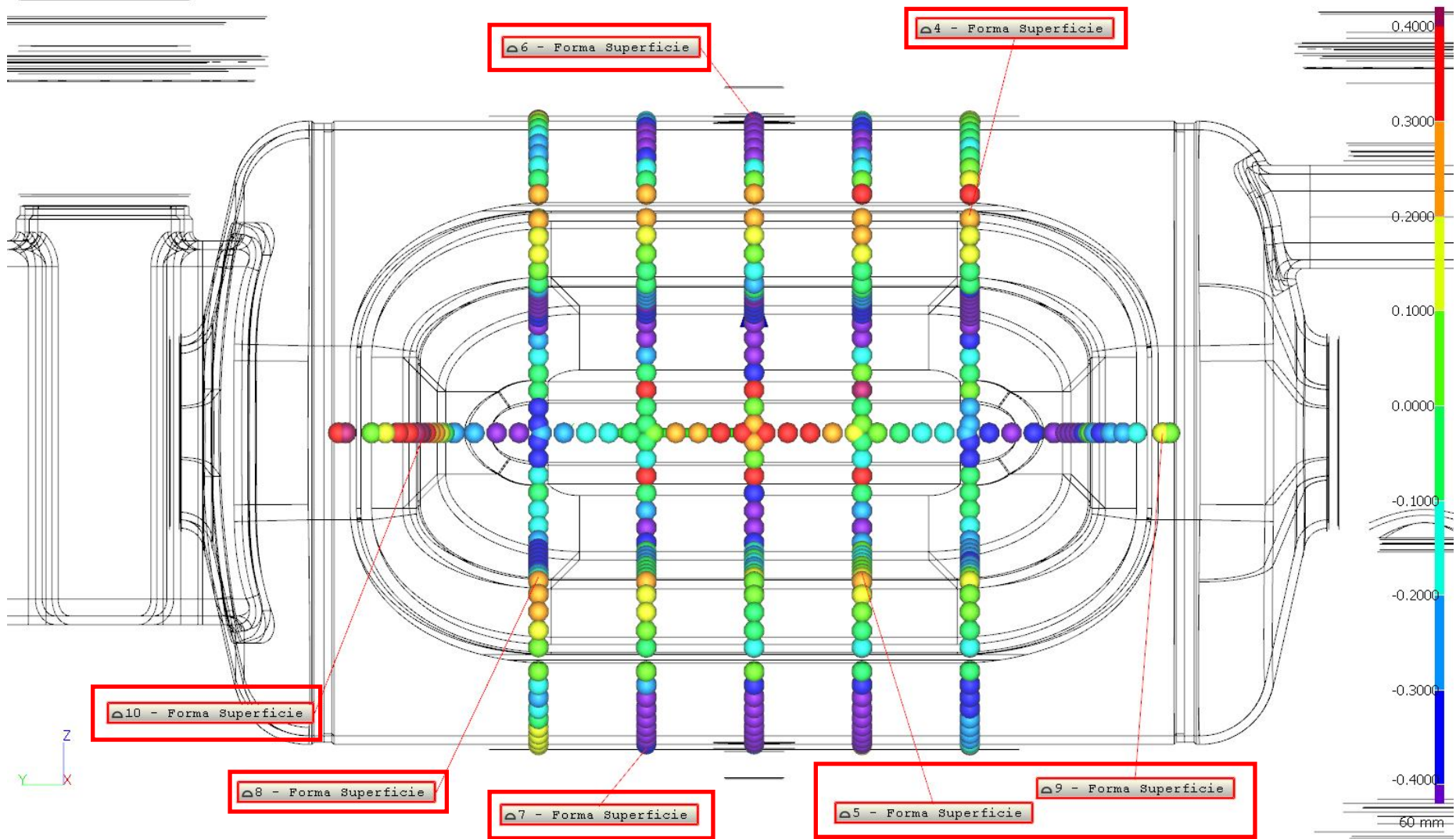

Programme Tutte le Caratteristiche	Nome Piano Z20008 - 3326.11.000.000	Data 16 novembre 2023	Temp. Pezzo	N. di Disegno * drawingno *
Numero pezzo incrementale NRFD02	Rapp. di Ispez. N.: * vda_auditno *	Ora 09:21:33	Operatore Negro Dario	Data di Revisione 16 novembre 2023 08:47:38

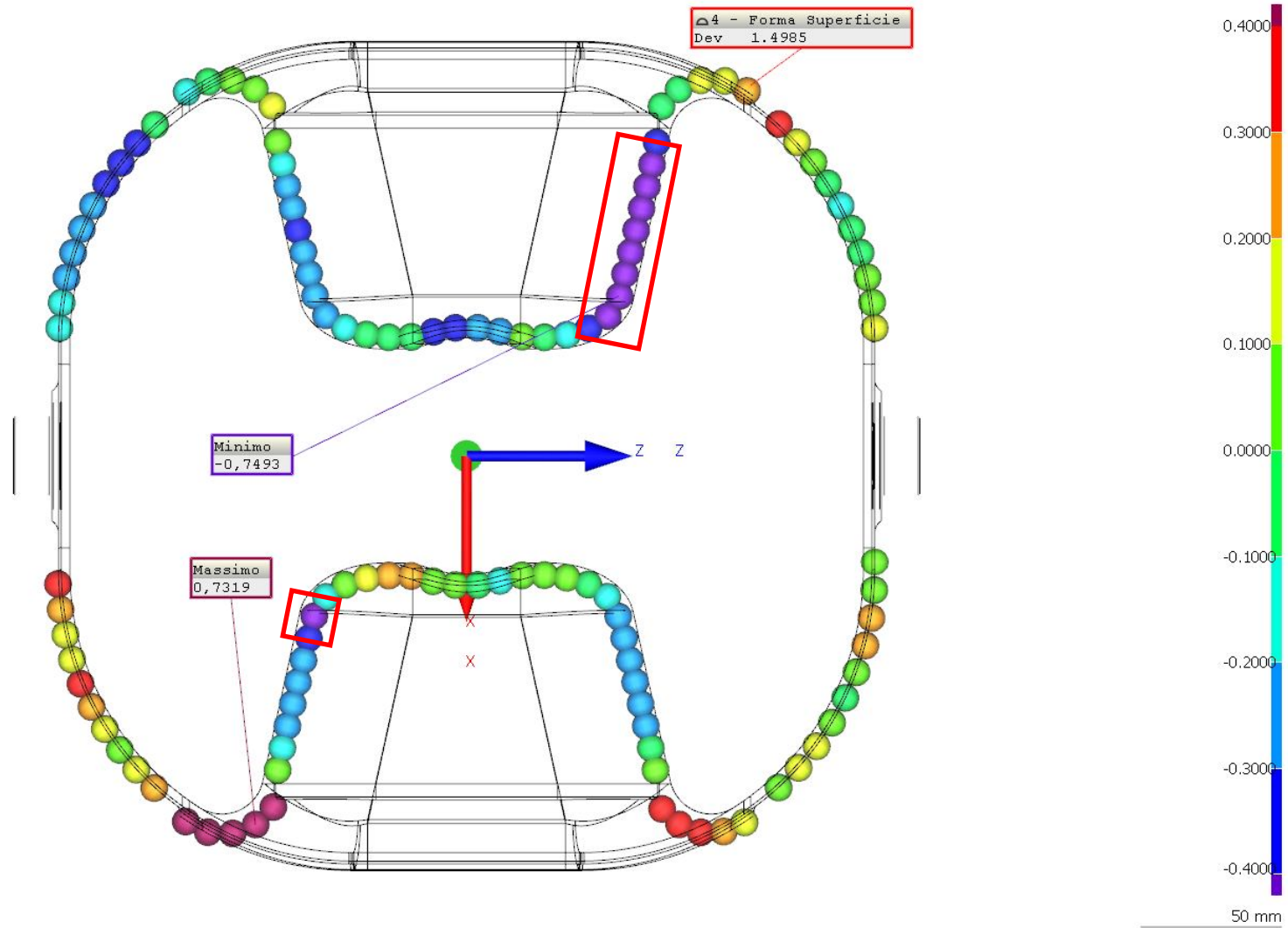

Programme Tutte le Caratteristiche	Nome Piano Z20008 - 3326.11.000.000	Data 16 novembre 2023	Temp. Pezzo	N. di Disegno * drawingno *
Numero pezzo incrementale NRFD02	Rapp. di Ispez. N.: * vda_auditno *	Ora 09:21:33	Operatore Negro Dario	Data di Revisione 16 novembre 2023 08:47:38

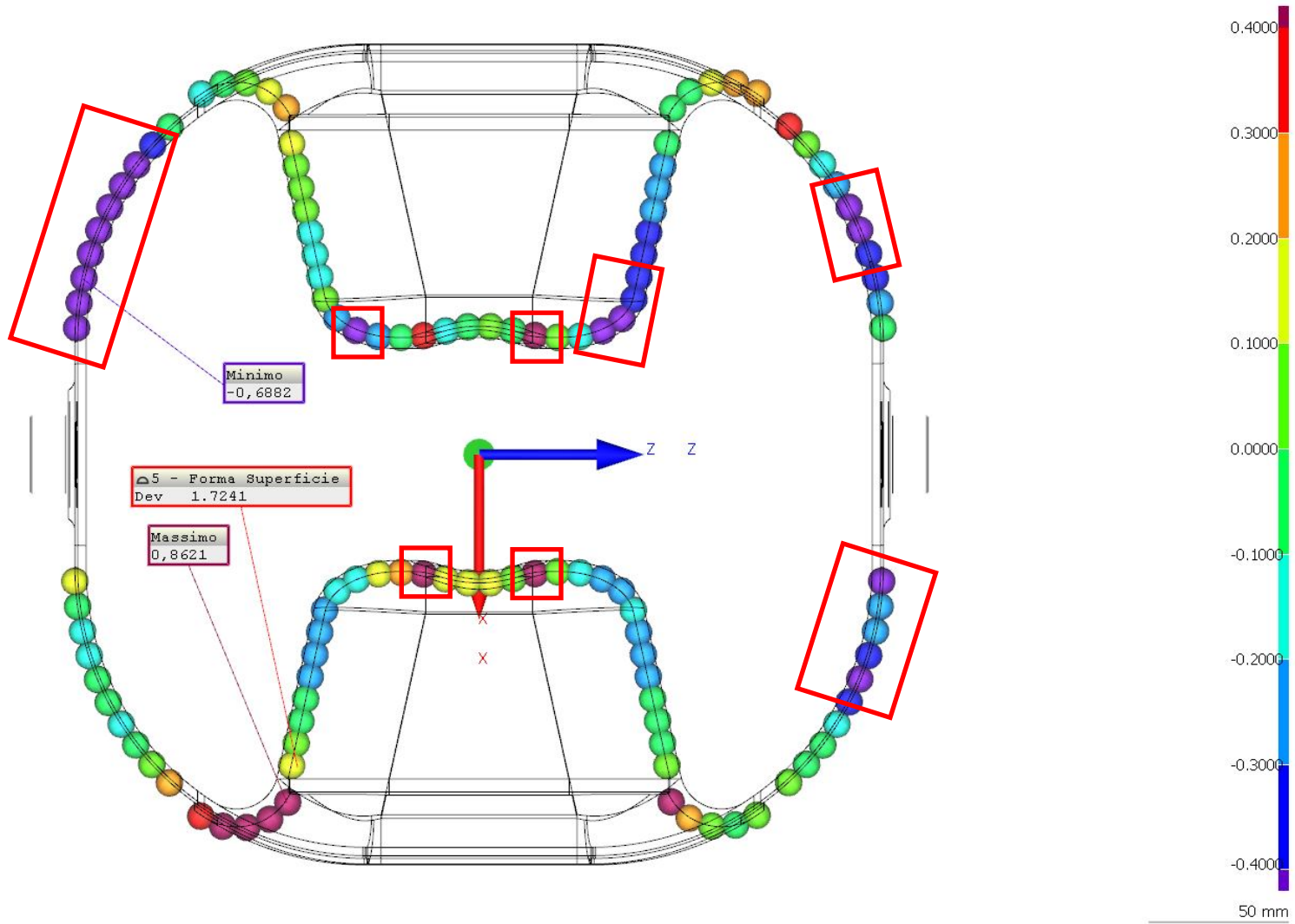

Programme Tutte le Caratteristiche	Nome Piano Z20008 - 3326.11.000.000	Data 16 novembre 2023	Temp. Pezzo	N. di Disegno * drawingno *
Numero pezzo incrementale NRFD02	Rapp. di Ispez. N.: * vda_auditno *	Ora 09:21:33	Operatore Negro Dario	Data di Revisione 16 novembre 2023 08:47:38

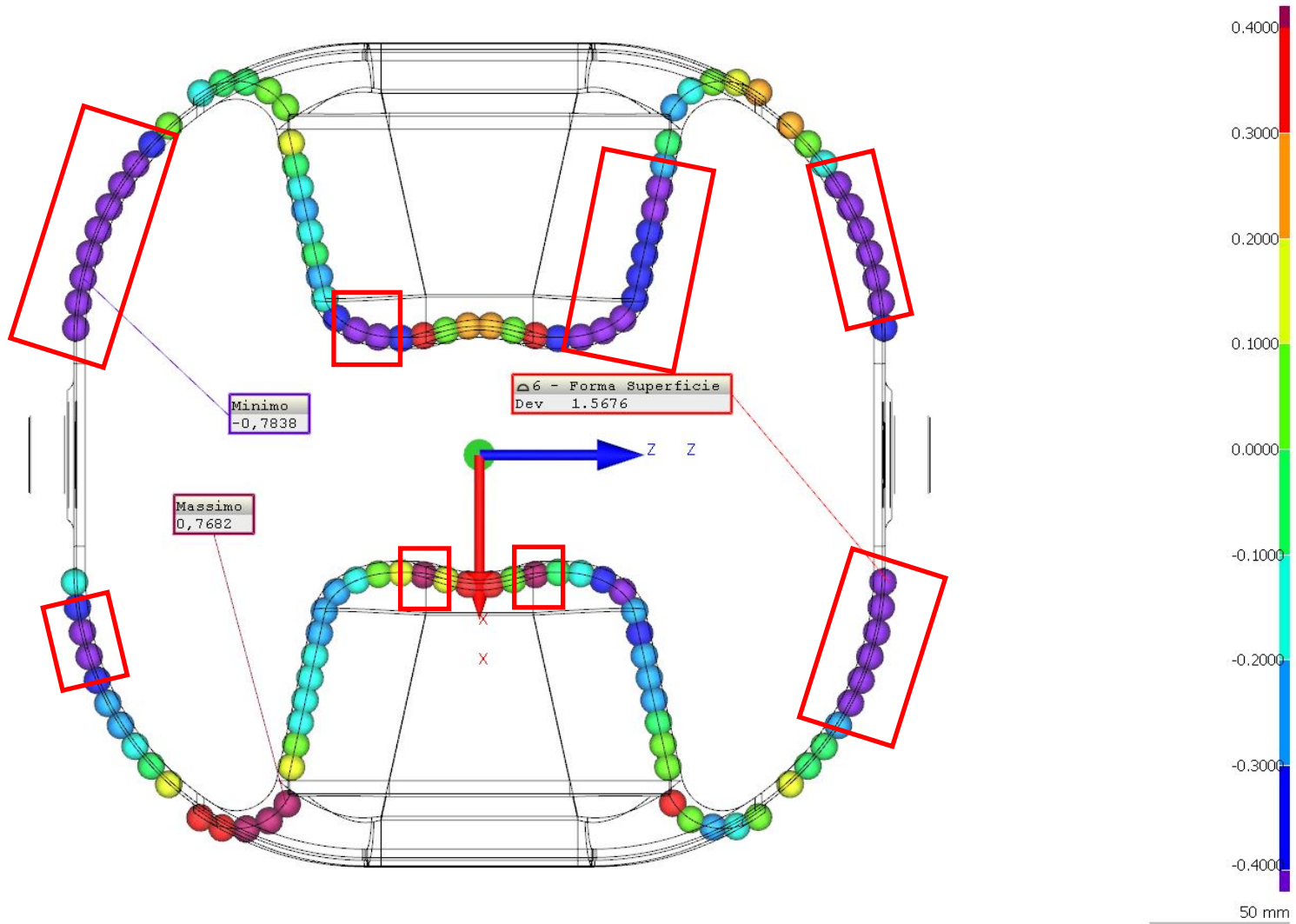

Programme Tutte le Caratteristiche	Nome Piano Z20008 - 3326.11.000.000	Data 16 novembre 2023	Temp. Pezzo	N. di Disegno * drawingno *
Numero pezzo incrementale NRFD02	Rapp. di Ispez. N.: * vda_auditno *	Ora 09:21:33	Operatore Negro Dario	Data di Revisione 16 novembre 2023 08:47:38

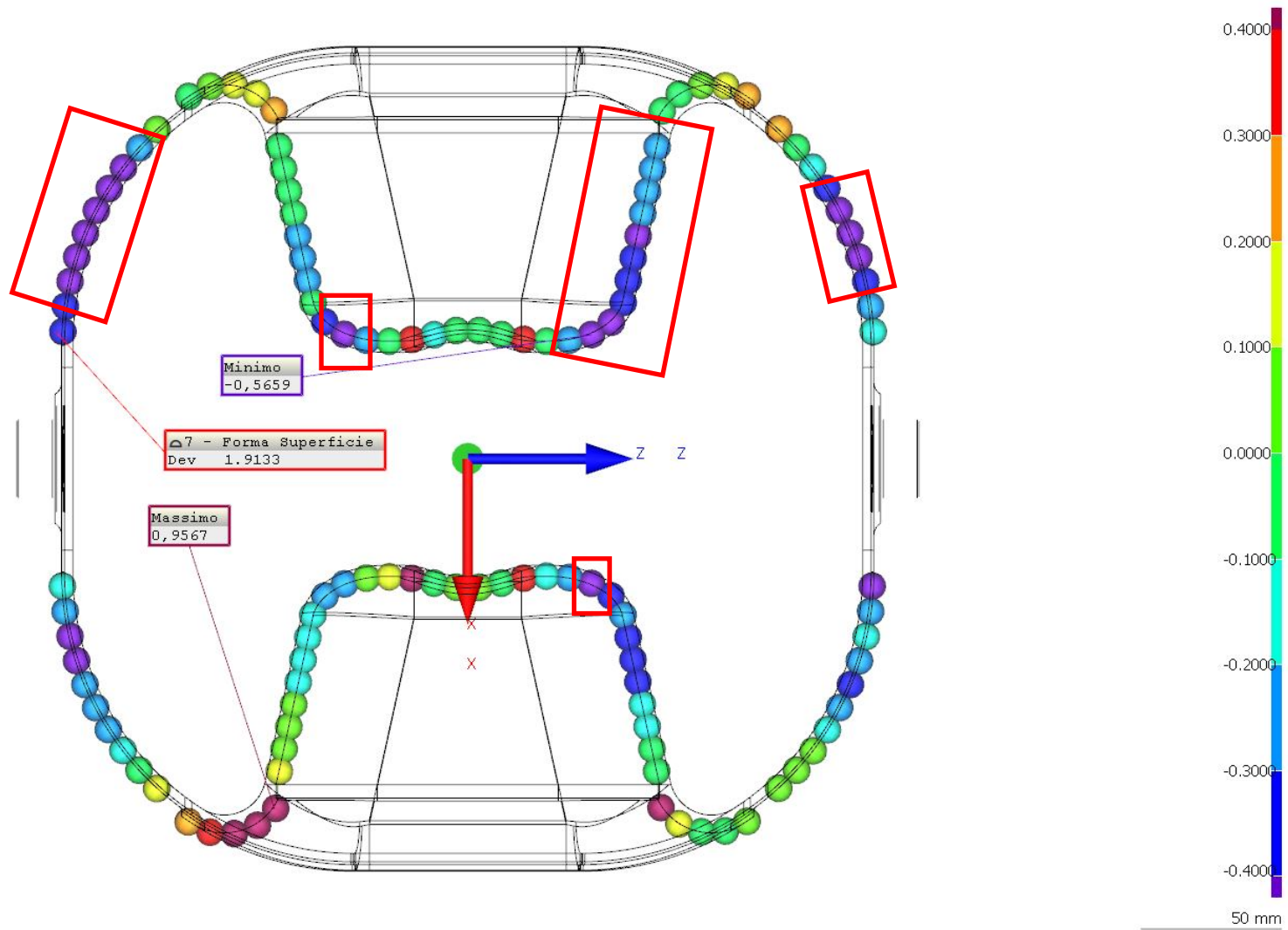

Programme Tutte le Caratteristiche	Nome Piano Z20008 - 3326.11.000.000	Data 16 novembre 2023	Temp. Pezzo	N. di Disegno * drawingno *
Numero pezzo incrementale NRFD02	Rapp. di Ispez. N.: * vda_auditno *	Ora 09:21:33	Operatore Negro Dario	Data di Revisione 16 novembre 2023 08:47:38

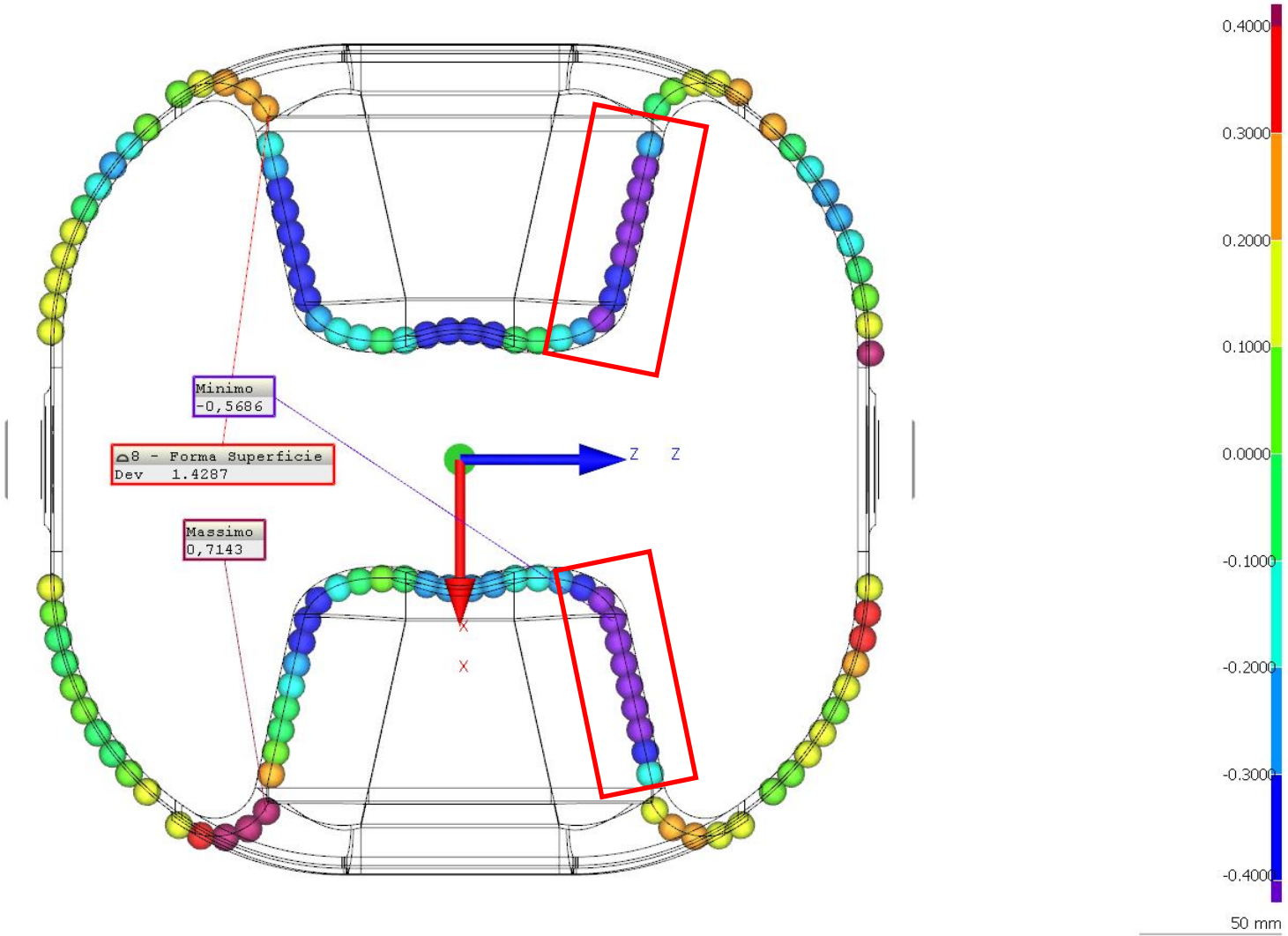

Programme Tutte le Caratteristiche	Nome Piano Z20008 - 3326.11.000.000	Data 16 novembre 2023	Temp. Pezzo	N. di Disegno * drawingno *
Numero pezzo incrementale NRFD02	Rapp. di Ispez. N.: * vda_auditno *	Ora 09:21:33	Operatore Negro Dario	Data di Revisione 16 novembre 2023 08:47:38

