

# Forschungsmethoden in der Teilchenphysik I

Fachvortrag



# Basierend auf Band 2:

- ▶ Forschungsziele
- ▶ Beschleuniger
- ▶ Detektoren *(nach der Pause)*
- ▶ Zahlreiche Aufgaben & Lösungen



- Online [www.teilchenwelt.de/tp](http://www.teilchenwelt.de/tp)
- Druckexemplar Bestellbar bei Netzwerk Teilchenwelt

# Forschungsziele

- ▶ Strukturuntersuchungen
- ▶ Erzeugung bisher unbekannter Teilchen
- ▶ Erzeugung extremer Bedingung

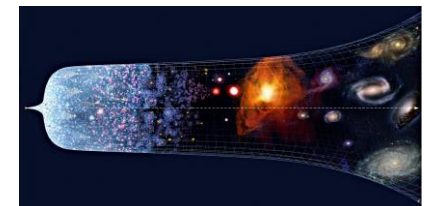
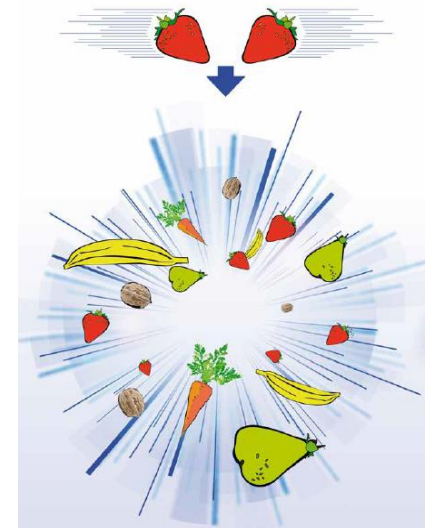
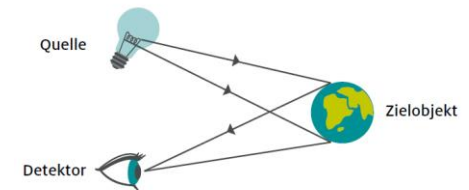

# Strukturuntersuchungen

- ▶ Das Prinzip der Beobachtung von Objekten und Strukturen hat dabei immer drei Komponenten
  - Projektile, die aus einer Quelle auf das Zielobjekt treffen (z. B. Photonen aus einer Lichtquelle)
  - Das Zielobjekt, das die Projektile reflektiert oder streut (z. B. ein Ball)
  - Einen Detektor, der die gestreuten Projektile nachweist (z. B. Auge)

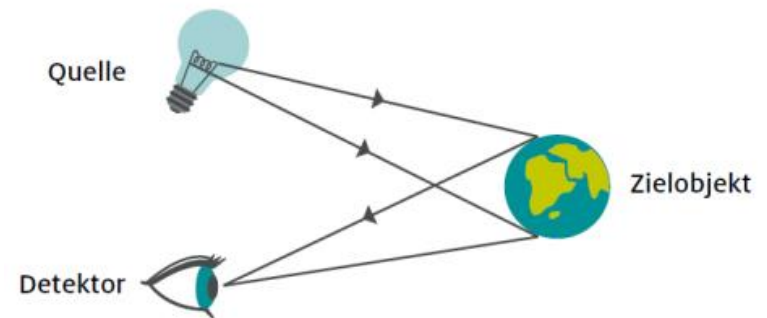

# Strukturuntersuchungen

- ▶ Auflösungsgrenze, hängt davon ab wie genau sich das Projektil lokalisieren lässt, mit dem das zu beobachtende Objekt abgetastet wird.
- ▶ Bei Licht entspricht diese der Wellenlänge
- ▶  $\lambda = \frac{h}{p} = \frac{h \cdot c}{E}$ 
  - Grenze für optisches Licht ~400 nm
  - Wie also kleinere Objekte auflösen?

# Einschub: Elektronenvolt

- ▶ 1 eV ist die Energie, die ein Elektron gewinnt, wenn es eine Spannungsdifferenz von 1 Volt durchläuft.
  - $1 \text{ eV} = 1,6 \cdot 10^{-19} \text{ Joule}$
  - $1 \text{ GeV} = 10^9 \text{ eV}$
  - $1 \text{ TeV} = 10^{12} \text{ eV}$
- ▶ Wegen  $E=mc^2$  können Massen in  $\text{eV}/c^2$  angegeben werden! (c: Lichtgeschwindigkeit)
  - Elektron  $0,5 \text{ MeV}/c^2$
  - Proton  $938 \text{ MeV}/c^2 \sim 1 \text{ GeV}/c^2$
  - Higgs-Teilchen  $\sim 125 \text{ GeV}/c^2$

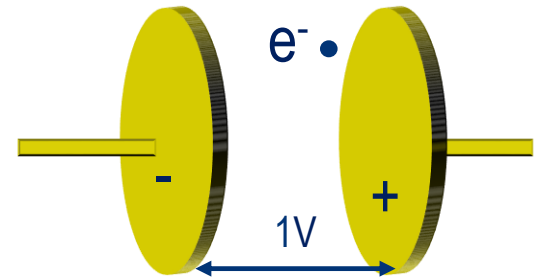

# Strukturuntersuchungen

- ▶ Rutherford-Streuexperiment (1911)
- ▶ Streuung von  $\alpha$ -Teilchen an Goldatomen
- ▶ Energie des  $\alpha$ -Teilchen einige MeV
- ▶  $\lambda = \frac{h \cdot c}{E} = \frac{200 \text{ MeV fm}}{\text{MeV}} = \sim 200 \text{ fm}$ 
  - Größe eines Protons  $\sim 1 \text{ fm}$
- ▶ Um kleine Strukturen aufzulösen benötigt man mehr Energie

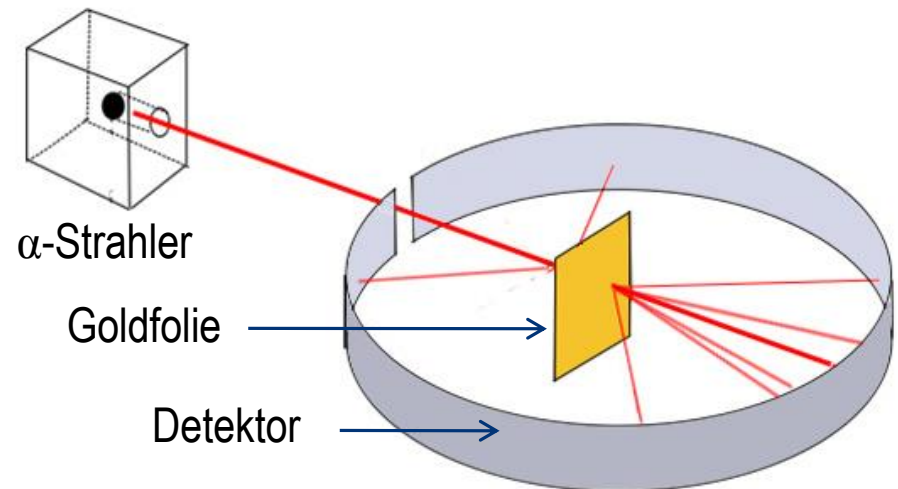

# Strukturuntersuchungen

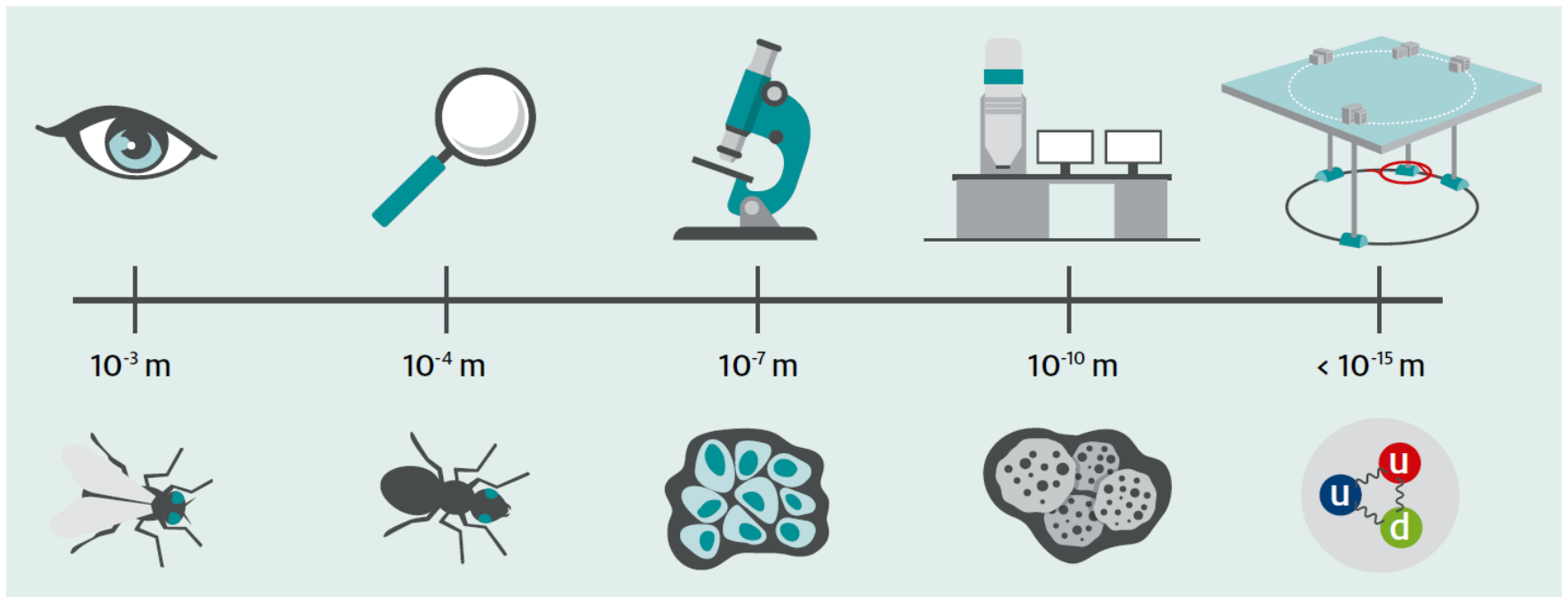



# Strukturuntersuchungen

## ▶ Experiment am SLAC (1969)

- Nachweis der Quarks
- Nobelpreis 1990: Friedman, Kendall, und Taylor.

## ▶ Streuung von Elektronen an Protonen

## ▶ Elektronen Energie bis zu 50 GeV

$$\lambda = \frac{h \cdot c}{E} = \frac{200 \text{ MeV fm}}{50 \text{ GeV}} = \sim 0.01 \text{ fm}$$

## ▶ Um (noch) kleiner Strukturen aufzulösen benötigt man (noch) mehr Energie

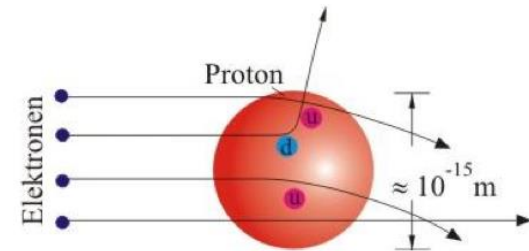

3,2 km

# Erzeugung „neuer“ Teilchen

- ▶ Teilchenphysik versucht (bisher unbekannte, meist schwere) Teilchen zu erzeugen
- ▶ Annahme: 2 Teilchen kollidieren, annihilieren und ihre totale Energie  $E_{\text{tot}} = E_{\text{kin}} + E_0$  steht zur Verfügung

- ▶ Proton + Antiproton mit je  $E_{\text{kin}} = 50\text{GeV}$

- Energie im Schwerpunktsystem

$$E_{cm} = \sqrt{(E_1 + E_2)^2 - (\vec{p}_1 + \vec{p}_2)^2} = \sim 100\text{GeV}$$

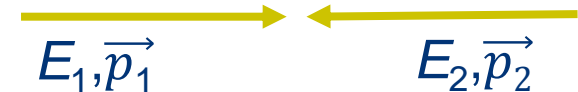

- ▶ Proton mit  $E_1 = 50\text{GeV}$  trifft auf ruhendes Antiproton

- Energie im Schwerpunktsystem

$$E_{cm} \sim \sqrt{2E_1 m_1} = \sim 7\text{GeV}$$

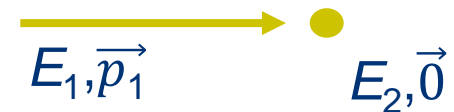

# Erzeugung „neuer“ Teilchen



- ▶ Entdeckung der  $W^\pm$  und  $Z^0$  Austauscheteilchen
- ▶ Massen vorhergesagt 1968
  - Sheldon Glashow, Steven Weinberg und Abdus Salam
  - $m_W: 77 \text{ GeV}$ ;  $m_Z: 88 \text{ GeV}$
- ▶ Existierender Beschleuniger: SPS (CERN)
  - Protonenstrahl mit  $E_{\text{kin}} 400 \text{ GeV}$  ☺
  - Strahl kollidiert mit festem Target
  - Zur Verfügung stehende Energie im Schwerpunktsystem  $\sqrt{E_{\text{kin}}} = 20 \text{ GeV}$  ☹
- ▶ Idee: Kollision von Proton von Antiproton!
  - Zur Verfügung stehende Energie im Schwerpunktsystem  $\sim 530 \text{ GeV}$
  - Teilchen nachgewiesen: 20 Januar 1983
  - $m_W: 83 \pm 3 \text{ GeV}$   $m_Z: 94 \pm 3 \text{ GeV}$
  - Nobelpreise für Carlo Rubbia und Simon van der Meer (Stochastische Kühlung)

# Erzeugung extremer Bedingung

- ▶ In Schwerionenkollisionen werden Temperaturen und Dichten erzeugt die ähnlich extrem sind wie:
  - Kurz nach dem Urknall
  - In Neutronensternen
- ▶ Neue Phase von Kernmaterie
  - Analogie: Phasen von Wasser
  - Quarks und Gluonen werden frei

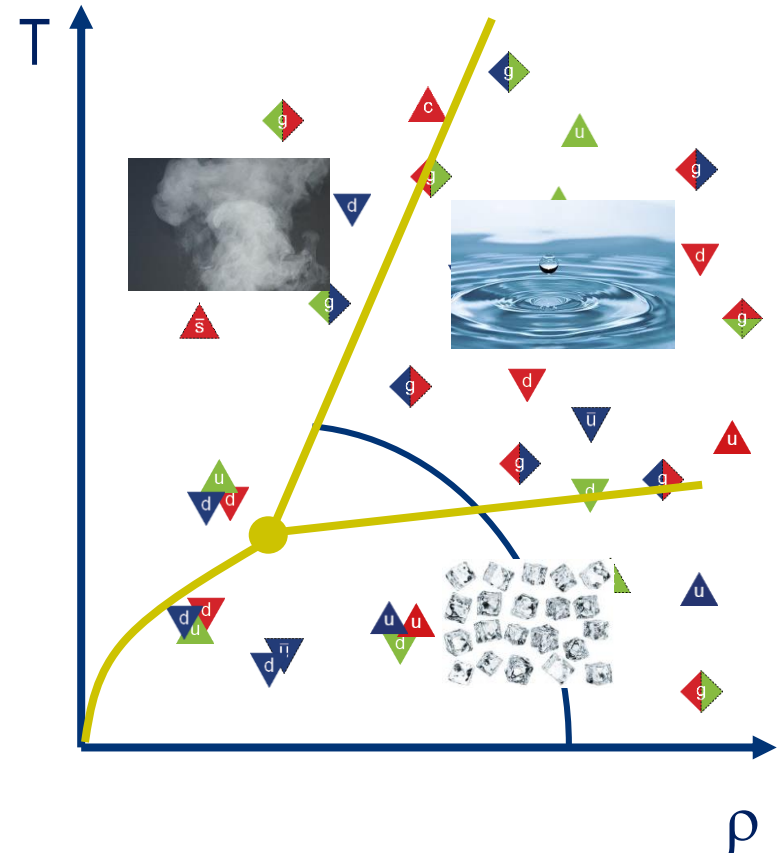

# Erzeugung extremer Bedingung

- ▶ Momentaufnahmen einer solchen Kollision:

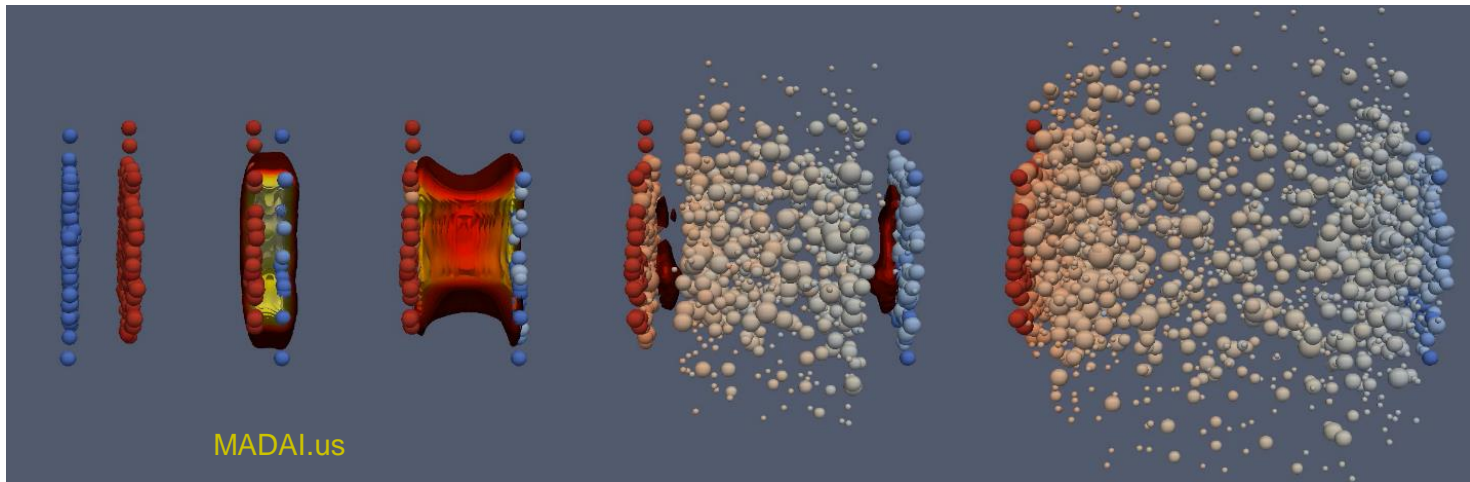

$\tau = 10^{-23}\text{s}$

# Beschleuniger – grundlegender Aufbau

## ► Beschleunigung von Teilchen

- Teilchen erzeugen:  
Elektrisch neutrale Teilchen werden zunächst ionisiert
- Teilchen beschleunigen:  
Elektrisch geladenen Teilchen durchlaufen ein elektrisch „anziehendes“ Feld
- Teilchen ablenken und/oder fokussieren: elektrisches oder magnetisches Feld
- Teilchen nachweisen:  
Leuchtschirm

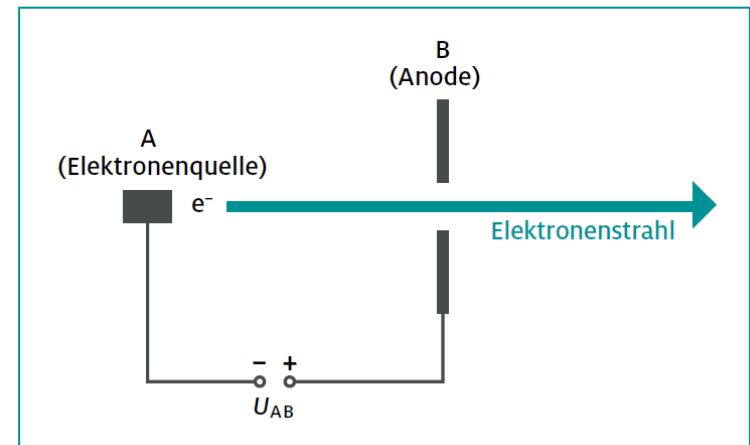
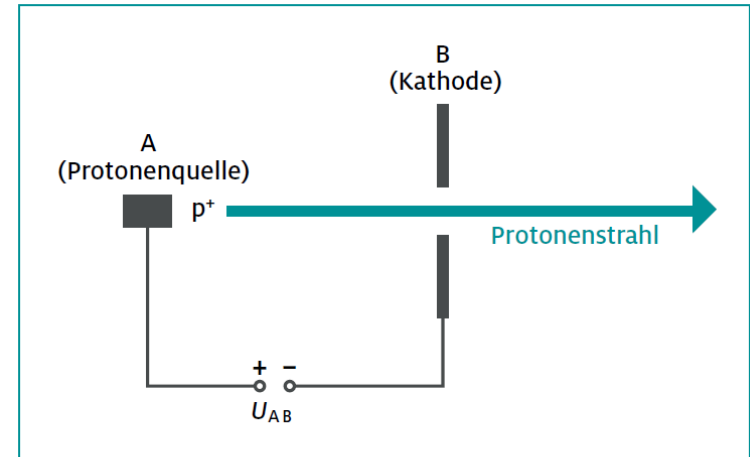

# Wie funktioniert ein Teilchenbeschleuniger?

- ▶ Um in Teilchenbeschleunigern höhere Energien zu erreichen, durchlaufen die elektrisch geladenen Teilchen ein elektrisches Wechselfeld:

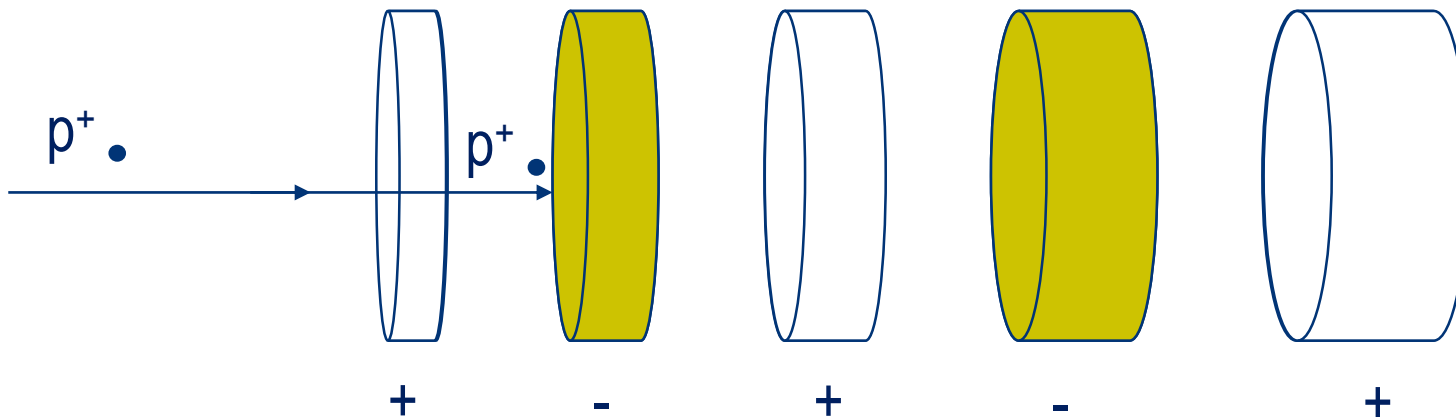

- ▶ Wird die Polung des elektrischen Feldes im richtigen Moment umgekehrt, wird das Teilchen beschleunigt.
- ▶ Teilchen werden schneller  $\rightarrow$  Driftröhren werden länger

# Beschleuniger – Elektronenkanone

## ► Beschleunigung von Elektronen

- Elektronen erzeugen:  
Elektrisch neutrale Teilchen werden zunächst ionisiert
- Elektronen beschleunigen:  
Elektrisch geladenen Teilchen durchlaufen ein elektrisch „anziehendes“ Feld
- Elektronen ablenken und/oder fokussieren: elektrisches oder magnetisches Feld

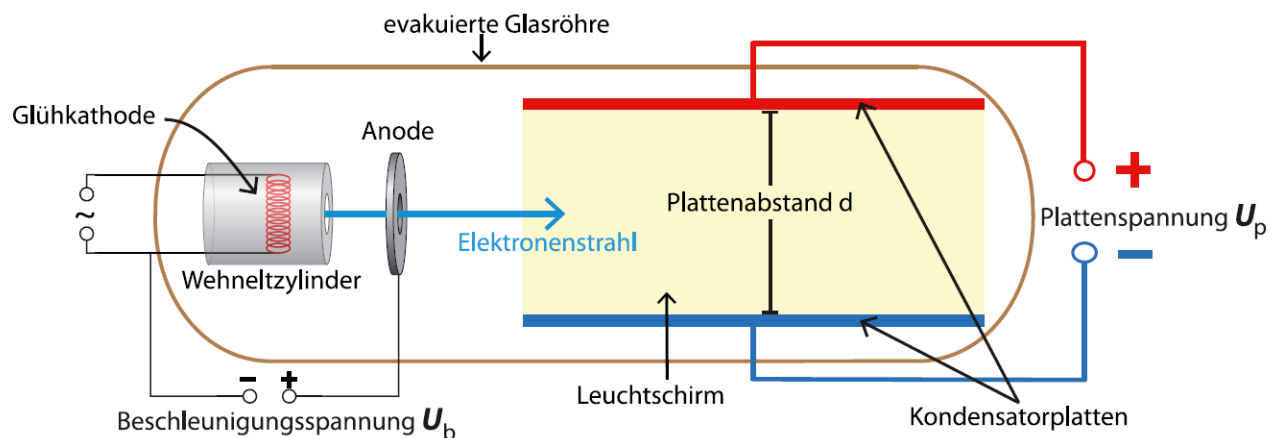



# Aktualität im Unterricht

- ▶ Die Produktion von Röhrengeräten wurde im Jahr 2008 eingestellt...
- ▶ Der neue Linearbeschleuniger LINAC4 des CERN wurde 2017 eingeweiht...

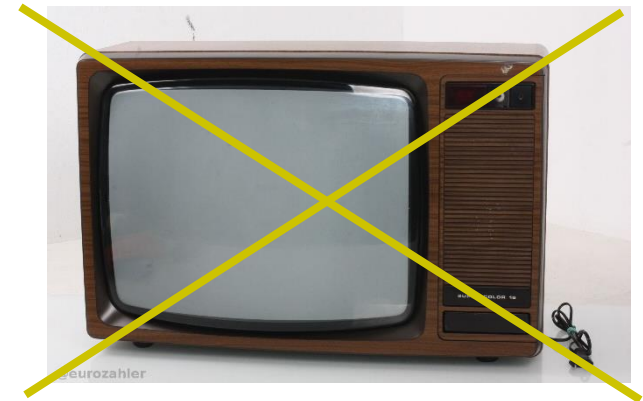

# Beschleunigerarten

## ▶ Linearbeschleuniger

- Elektrisch geladene Teilchen durchqueren elektrische Felder

## ▶ Vorteile:

- Beschleunigung kann bei „Null“ beginnen

## ▶ Nachteil:

- Elektrische Felder werden nur einmal genutzt

## ▶ Kreisbeschleuniger

- Beschleunigungsstrecke wird mehrfach durchlaufen
- Magnetische Felder bringen Teilchen auf Kreisbahnen

## ▶ Vorteile:

- Mehrfaches Durchlaufen der elektrischen Felder

## ▶ Nachteile:

- Hohe Magnetfeldstärken nötig

- ▶ Große Beschleunigeranlagen wie z.B am CERN sind meist Kombinationen aus beiden Arten

# Beschleunigeranlagen

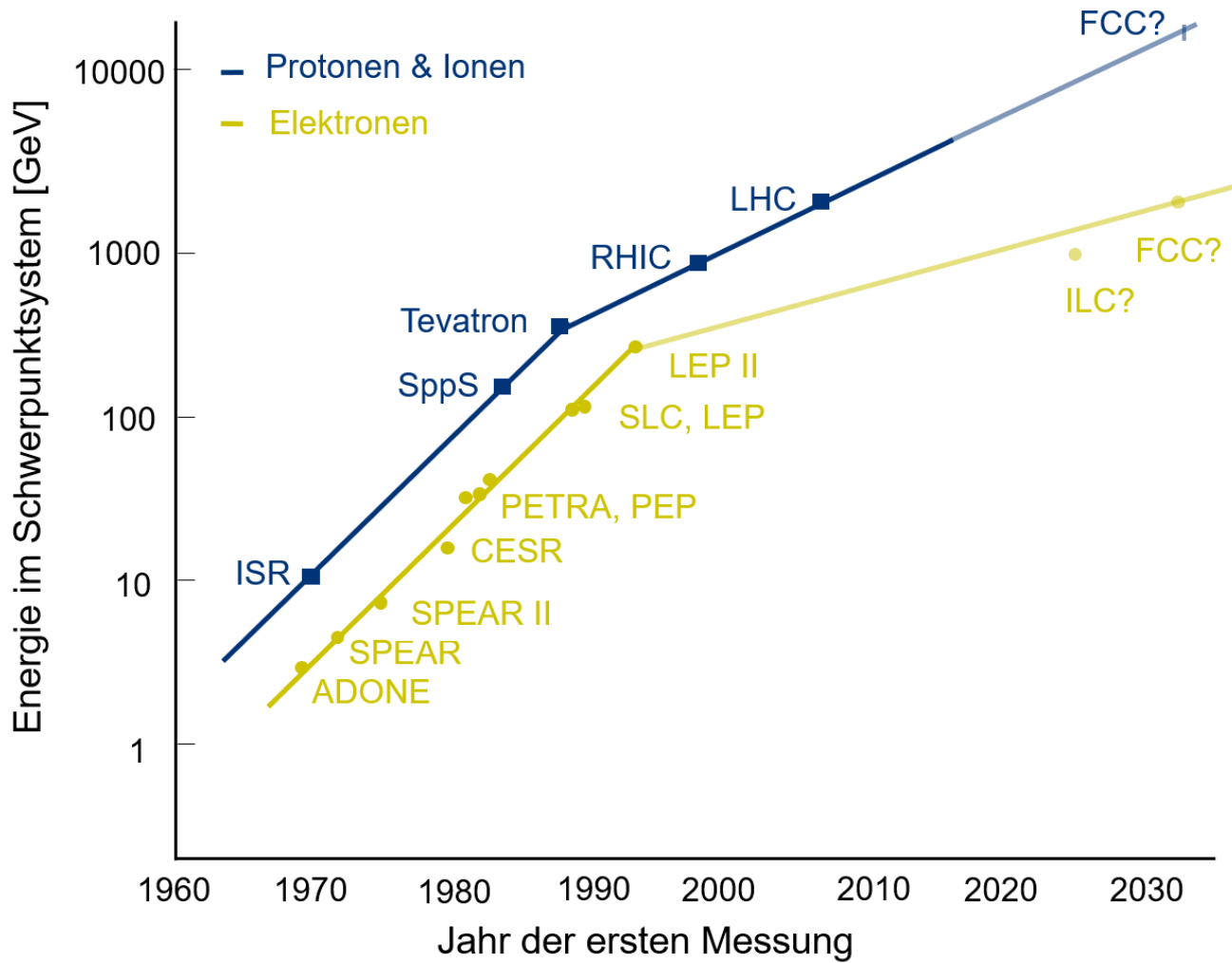

# Das CERN (Conseil Européen pour la Recherche Nucléaire)

- ▶ Das größte Teilchenphysik-Forschungszentrum der Welt im Grenzgebiet zwischen der Schweiz und Frankreich
- ▶ Gegründet 1954
- ▶ Dort arbeiten
  - 12.500 Wissenschaftler
  - Aus 110 Ländern
- ▶ CERN's Jahresbudget 2018 = 1.1 Milliarde CHF
  - Deutschland zahlt etwa 20%
  - Entspricht 1% des US Militärbudgets
  - Entspricht 1 Cappuccino pro EU Bürger



# LHC – grundlegender Aufbau

## ► Beschleunigung von Teilchen

- Teilchen erzeugen:  
Elektrisch neutrale Teilchen werden zunächst ionisiert
- **Teilchen beschleunigen:**  
Elektrisch geladenen Teilchen durchlaufen ein elektrisch „anziehendes“ Feld
- **Teilchen ablenken und/oder fokussieren:** elektrisches oder magnetisches Feld
- **Teilchen nachweisen:**  
Detektoren

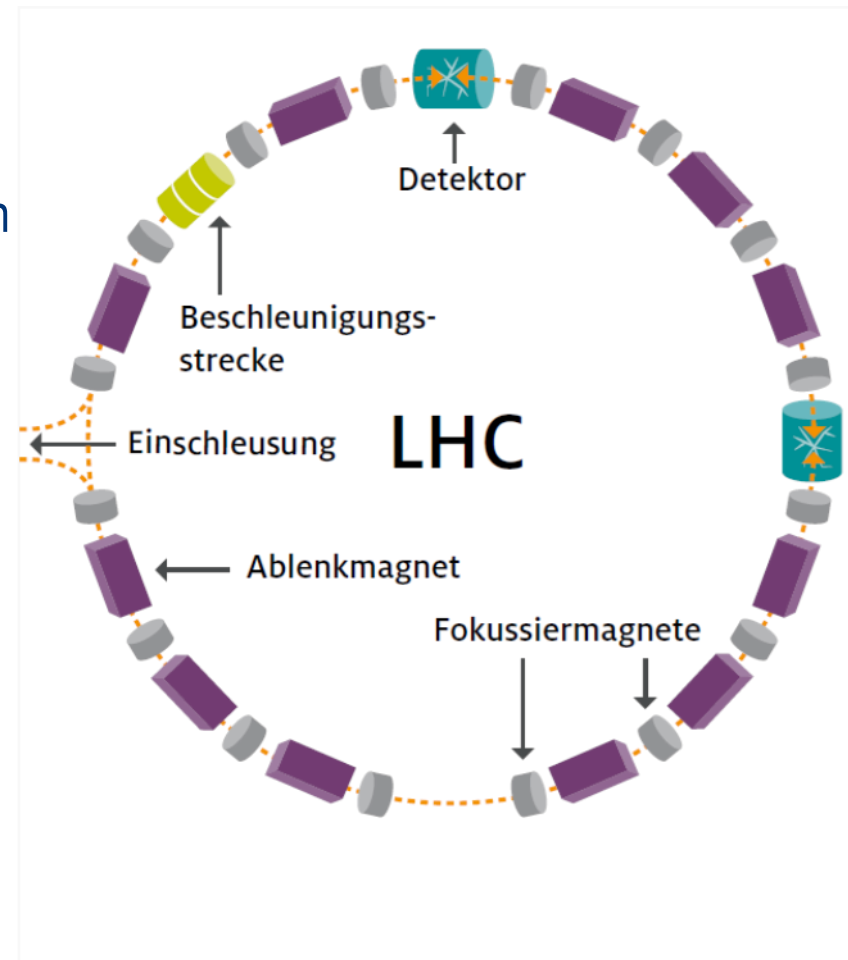



# LHC Beschleunigungsstrecke

- ▶ Zur Beschleunigung dienen 8 supraleitende Hochfrequenz-Hohlraumresonatoren (je 4 pro Strahlrohr).
- ▶ Die LHC Kavitäten erreichen einen Beschleunigungsgradient von bis zu 5.5 MV pro Meter.



# LHC Beschleunigungsstrecke

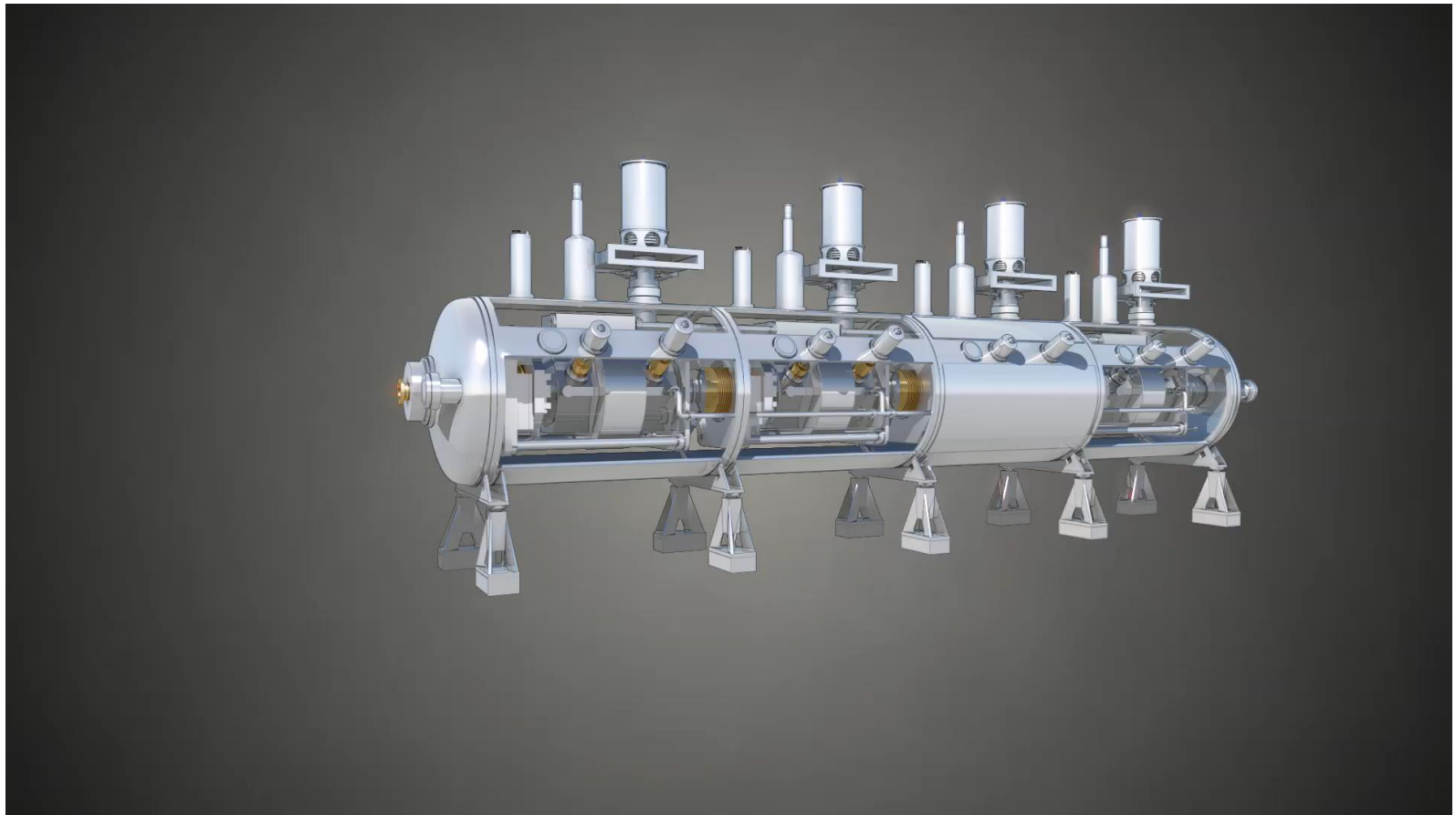

# Die Beschleuniger am CERN

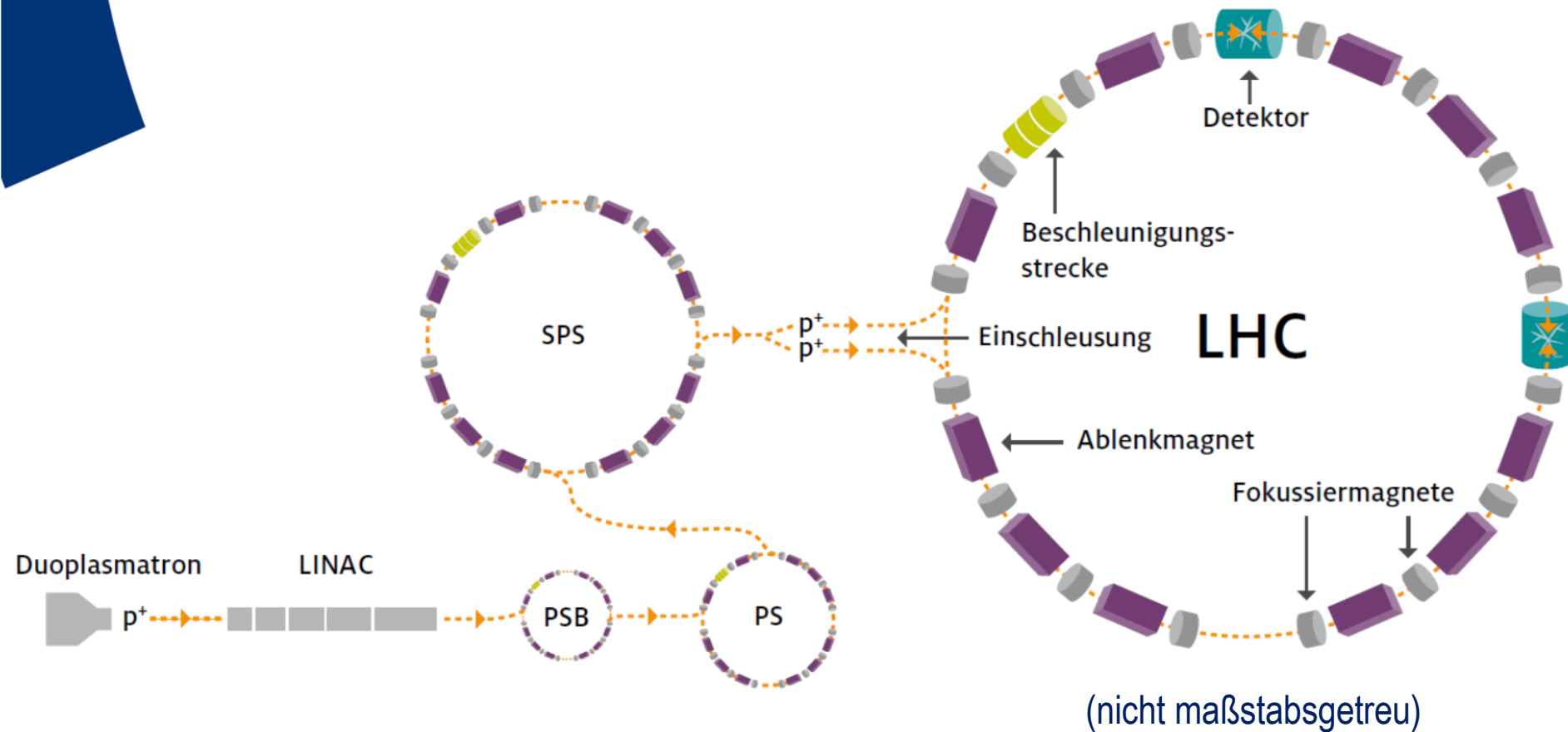



# Die Beschleuniger am CERN (Realität)

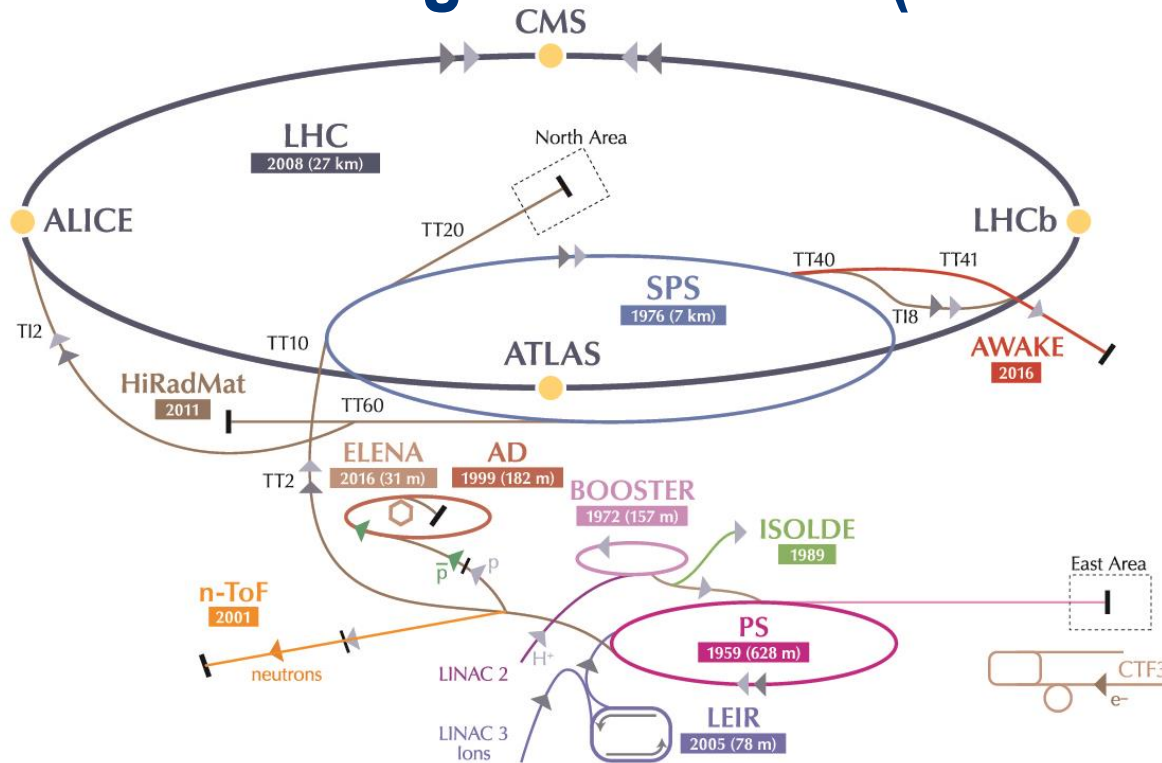

▶ p (proton)   ▶ ion   ▶ neutrons   ▶  $\bar{p}$  (antiproton)   ▶ electron   ▶  $\leftrightarrow$  proton/antiproton conversion

**LHC** Large Hadron Collider   **SPS** Super Proton Synchrotron   **PS** Proton Synchrotron

**AD** Antiproton Decelerator   **CTF3** Clic Test Facility   **AWAKE** Advanced WAKEfield Experiment   **ISOLDE** Isotope Separator OnLine DEvice

**LEIR** Low Energy Ion Ring   **LINAC** LiNear ACcelerator   **n-ToF** Neutrons Time Of Flight   **HiRadMat** High-Radiation to Materials



# Die Beschleuniger am CERN

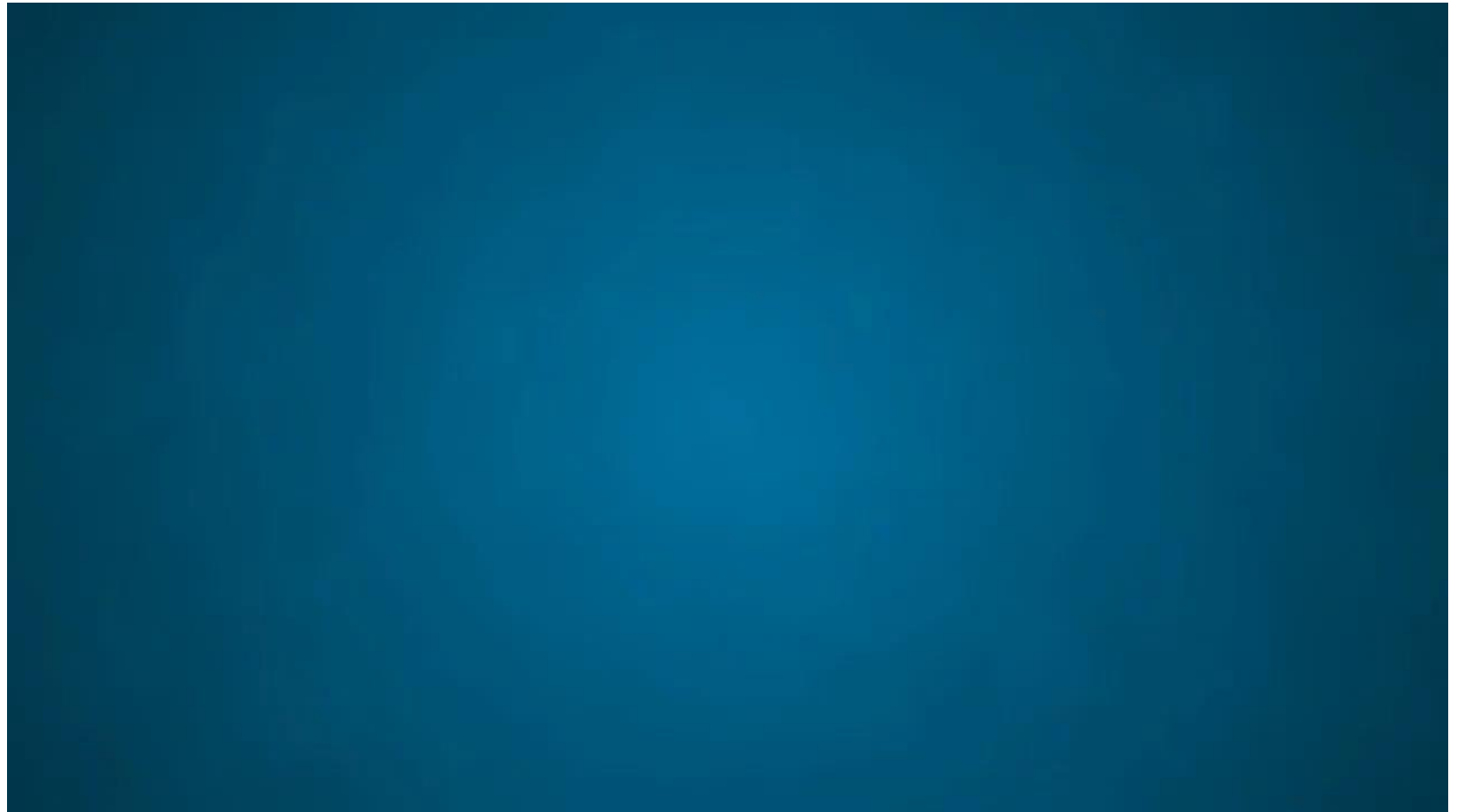

# Der LHC (Large Hadron Collider)

- ▶ 27 km Umfang
- ▶ Bis zu 175m tief unter der Erdoberfläche
- ▶ 4 Große Experimente:
  - ATLAS
  - CMS
  - ALICE
  - LHCb

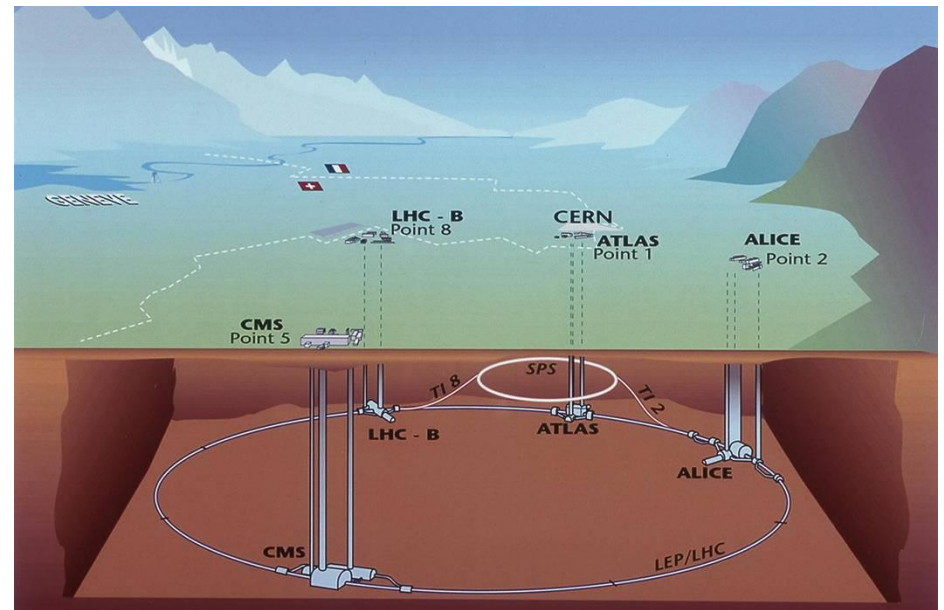

# Warum ist der LHC so groß?

## ▶ Magnetische Steifigkeit

- $\vec{B}r = \frac{\gamma m \vec{v}}{q}$  mit

- $B$ : Stärke des Magnetfeldes
- $r$ : Krümmungsradius der Teilchenbahn
- $\gamma$ : Lorentzfaktor
- $\vec{v}$ : Geschwindigkeit,  $m$ : Masse und  $q$ : Ladung des Teilchens

▶ beschreibt die „Widerstand“ gegen Richtungsänderung im Magnetfeld

▶ Ansatz: Lorentzkraft = Zentripetalkraft

# LHC Fun Facts

- ▶ Der LHC ist kälter als das Universum
  - Temperatur Dipolmagnete: 1.9 K
  - Kosmische Hintergrundstrahlung: 2.7 K
- ▶ Das Vakuum im LHC ist ähnlich dem im Weltall
  - Vakuum LHC:  $10^{-10}$  bis zu  $10^{-11}$  mbar
  - Gepumptes Volumen  $9000 \text{ m}^3$
  - Benötige Pump Zeit: 2 Wochen
- ▶ Temperaturen höher als in der Sonne
  - Temperatur bei einer Schwerionenkollision:  $5.5 \times 10^{12} \text{ K}$
  - Temperatur im Inneren der Sonne:  $15 \times 10^6 \text{ K}$

# LHC Dipol Magnete

- ▶ 1232 Dipolmagnete mit kupferverkleideten supraleitende Niob-Titan Leitern
- ▶ Jeder Magnet ist 15 Meter lang und wiegt 30 Tonnen
- ▶ Die Betriebstemperatur wird durch das Kühlsystem auf 1.9 K gehalten.
- ▶ Die max. magnetische Flussdichte beträgt 8.36 Tesla.

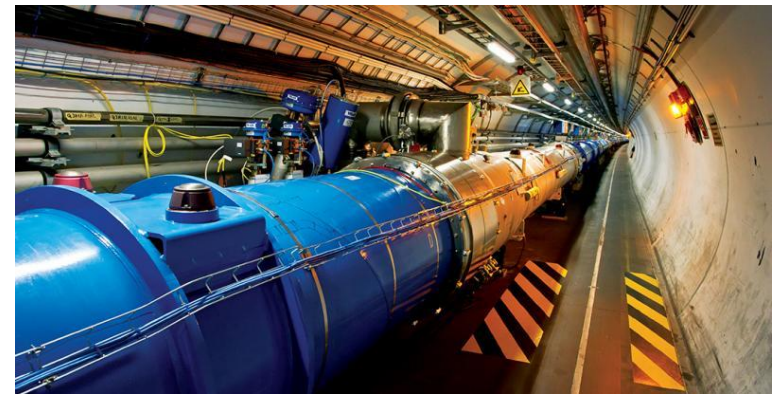
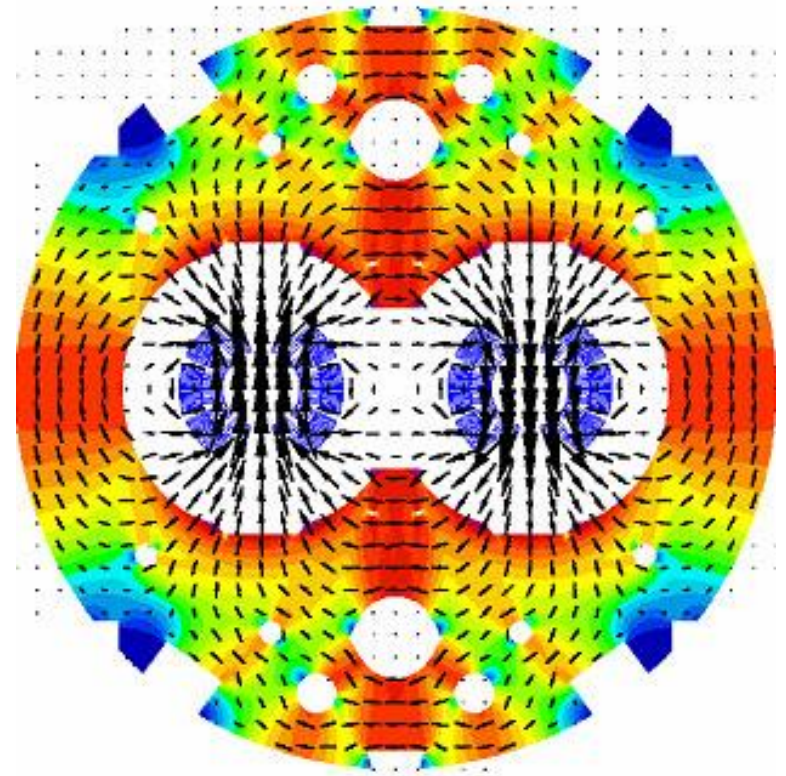

# LHC Dipol Magnete

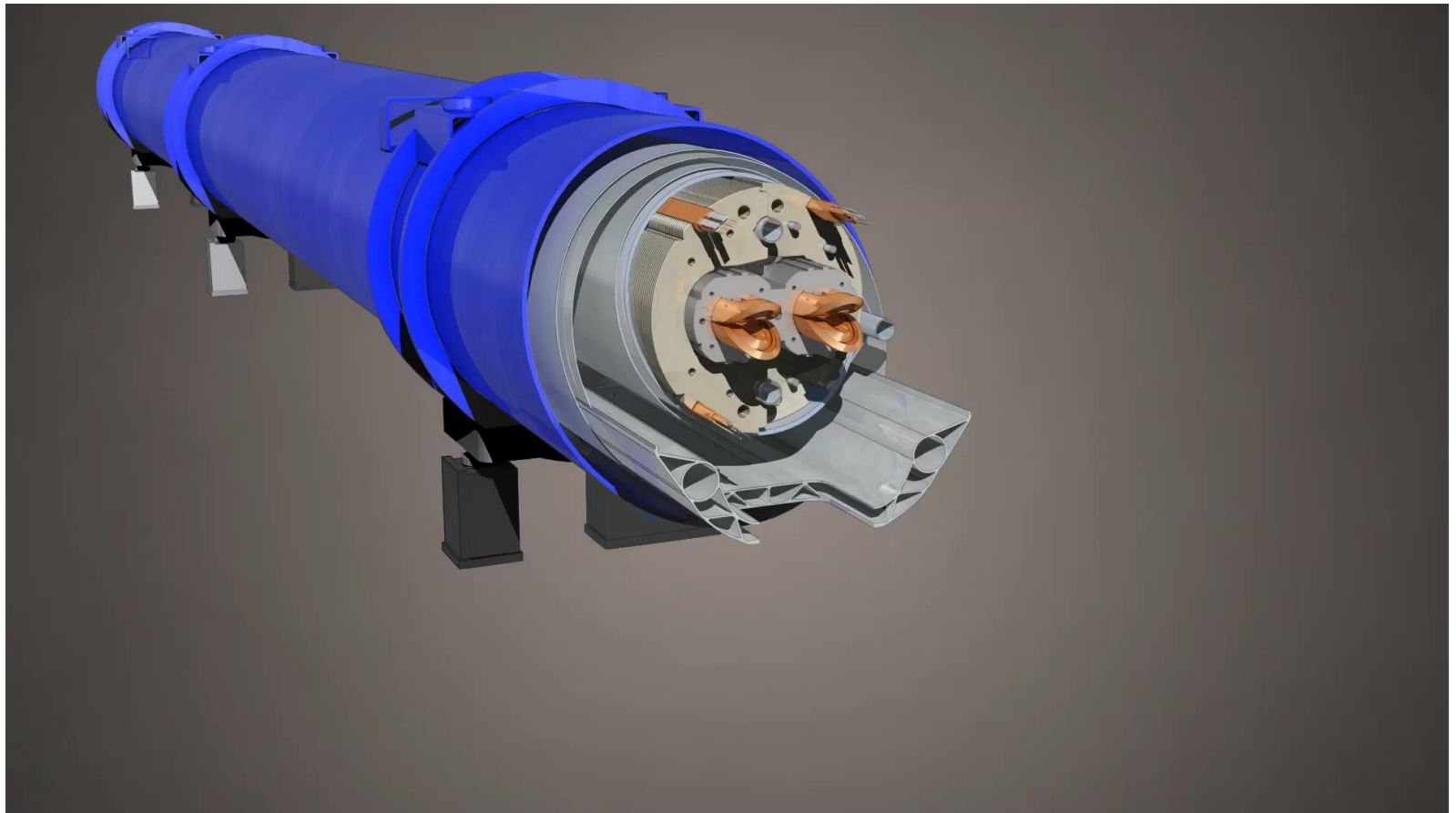



# LHC Quardupol Magnete

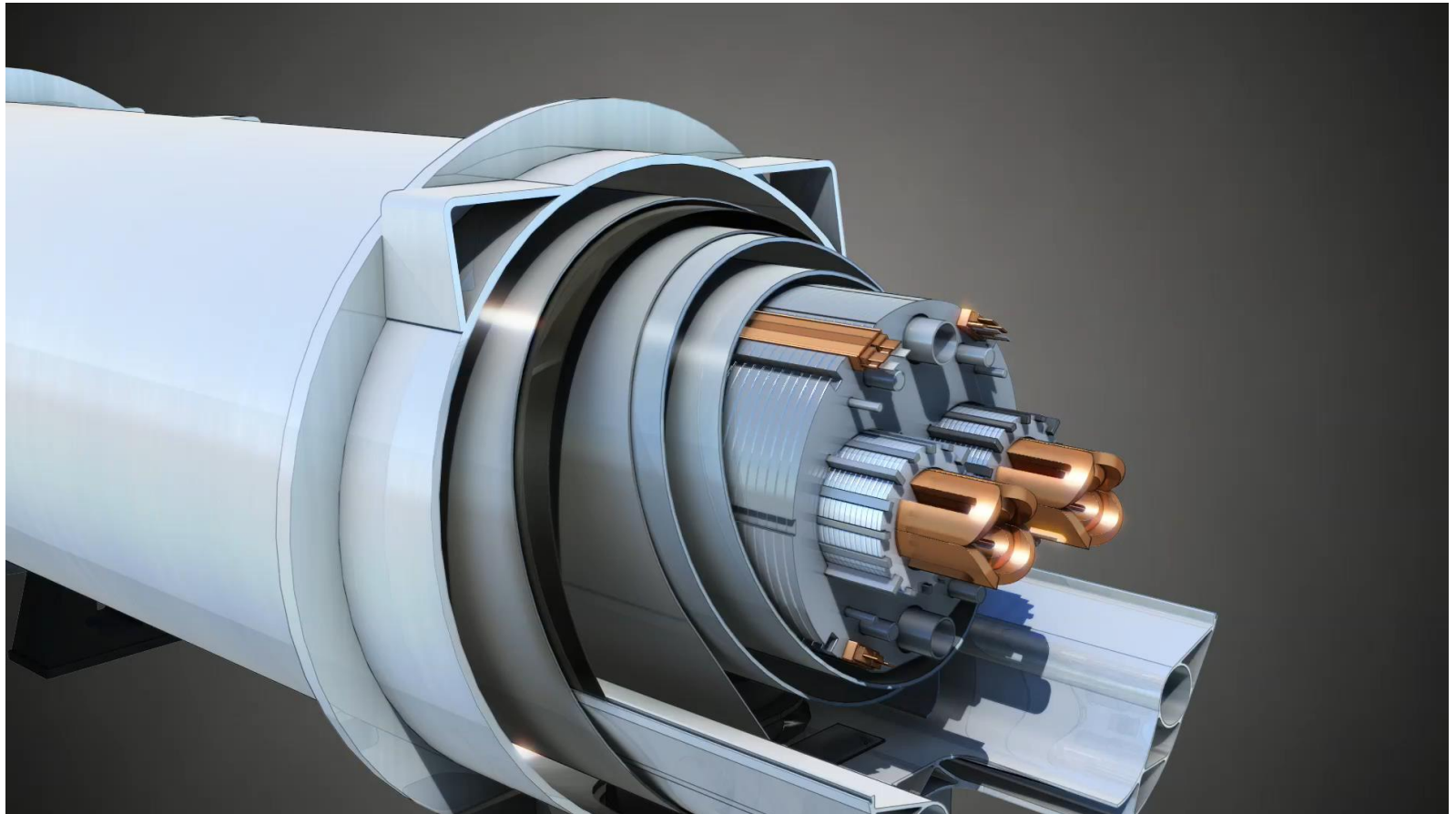



# Ein Quadrupolmagnet

- ▶ Fokussierung notwendig, da die Teilchen sich gegenseitig elektrisch abstoßen
- ▶ Wirkt in Flugrichtung immer durch zwei gegenüberliegende Pole fokussierend, während die anderen zwei Pole defokussierend wirken.

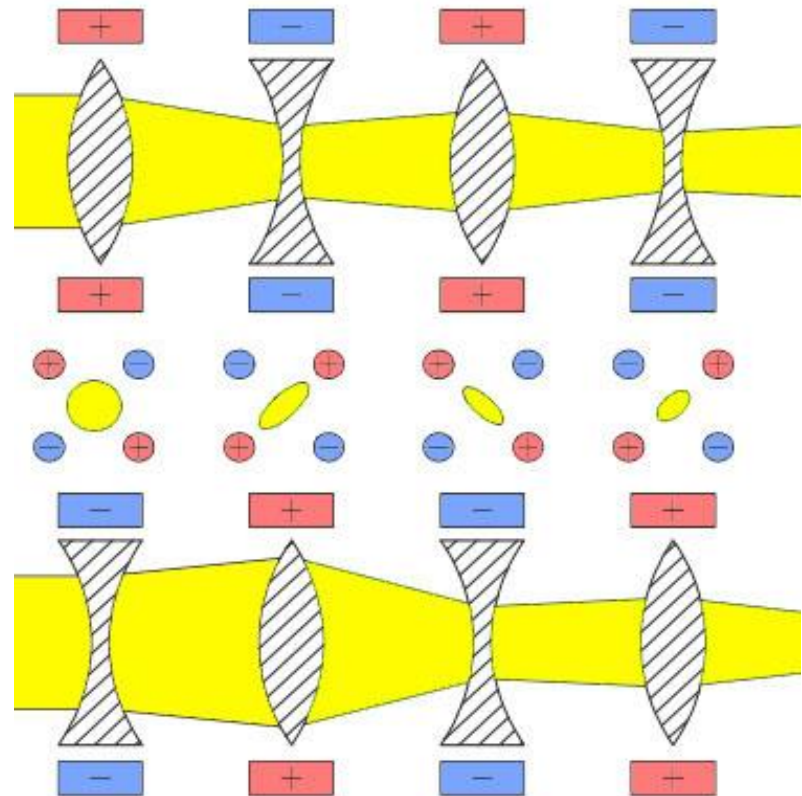

# Teilchenkollisionen im LHC

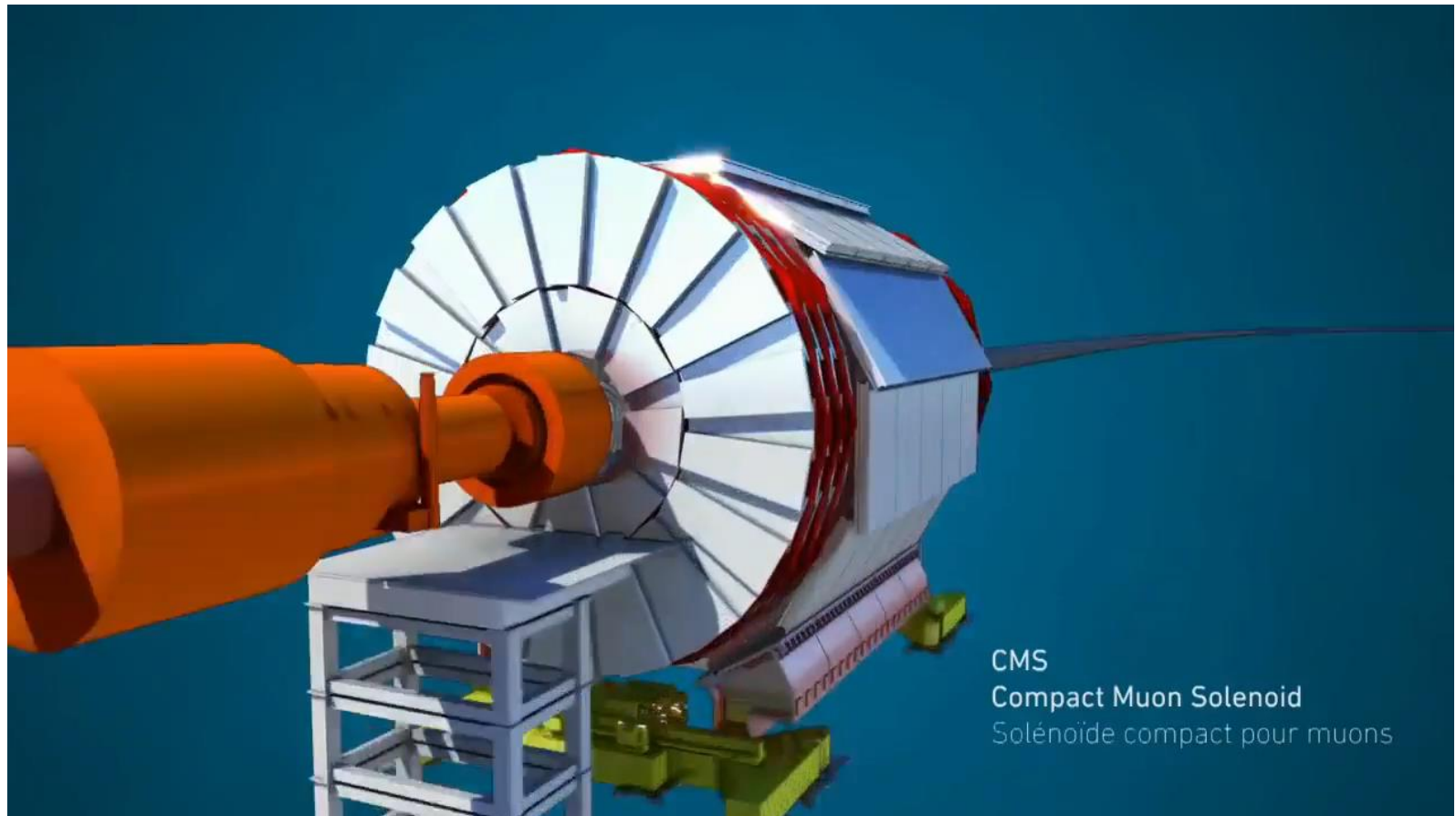

# Teilchenkollisionen im LHC

- ▶ 2 gegenläufige Protonenstrahlen
  - mit je 1404 Teilchenpaketen und  $1.2 \times 10^{11}$  Protonen pro Paket
- ▶ 1 Paket-Kreuzung alle 25 ns
  - Im Inneren der 4 Experimente kollidieren zwischen 1 (LHCb) – 60 (ATLAS, CMS) Protonenpaare
- ▶ 600 Millionen Kollisionen pro Sekunde!

# Teilchenkollisionen im LHC

▶ 600 Mio. Kollisionen pro Sekunde!

▶ Warum?

- „Interessante“ Teilchen entstehen sehr selten:  
ca. 1x pro  $10^{10}$  Kollisionen!
- Welche Teilchen bei einer bestimmten Kollision entstehen,  
ist nicht eindeutig vorhersagbar
- Man kann nur vorhersagen, wie häufig welche Teilchenkombinationen  
vorkommen werden

▶ Vergleich der Messergebnisse mit Vorhersagen aus dem Standardmodell der Teilchenphysik und anderen Theorien

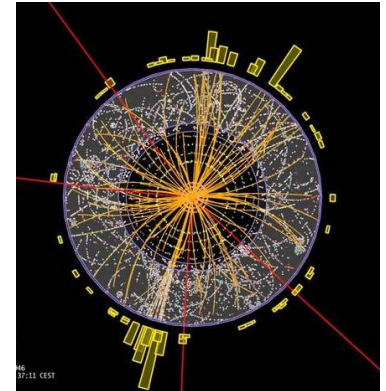

# Wohin mit so vielen Daten?

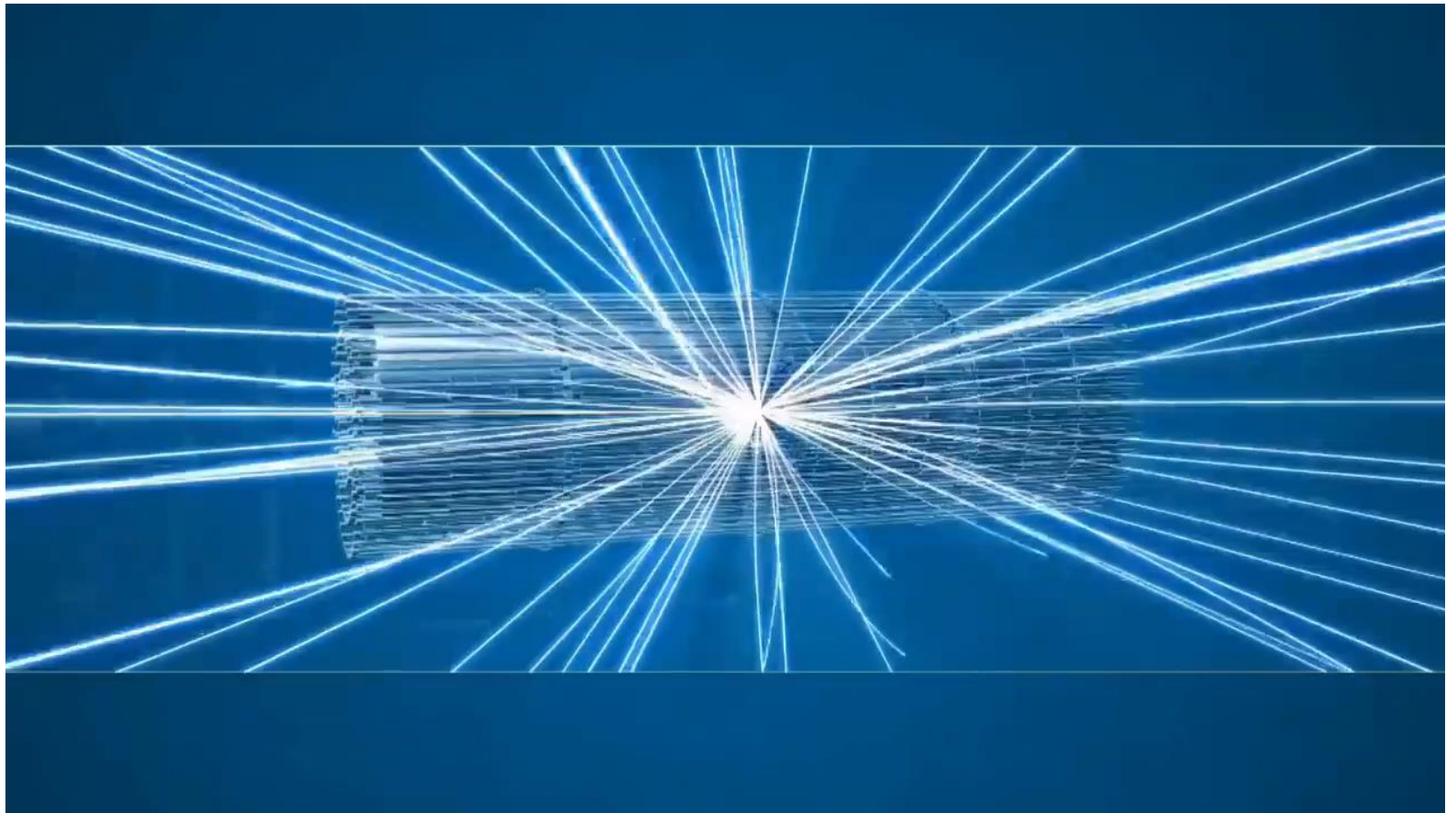

# Wohin mit so vielen Daten?

- ▶ 600 Mio. Kollisionen pro Sekunde
  - Detektoren weisen die entstandenen Teilchen nach
  - einige Mb pro Ereignis
- ▶ ...das wären mehrere Terabyte pro Sekunde!
  - Datenreduktion notwendig
  - "Trigger": automatische Auswahl interessanter Messdaten etwa 1000 Ereignisse pro Sekunde bleiben übrig (25 GB/s)
- ▶ Verteilung der Daten auf ca. 800 000 CPUs in 43 Ländern (LHC-Grid)
- ▶ ...etwa 10 Petabyte/Monat!





# Das World Wide Web

- ▶ Erfunden 1989 am CERN von Tim Berners-Lee
- ▶ Methode, um schnell und einfach wissenschaftliche Daten auszutauschen
- ▶ Erster Webserver lief am CERN



# Besuche am CERN

## ► Was ist besuchbar

- Globe Ausstellung (ohne Anmeldung)
- Microcosm Ausstellung (ohne Anmeldung)
- Visiting points auf dem CERN Gelände (Buchbar vorab)
- Kostenfrei
- Deutschsprachige Guides
- Kombinierbar mit Besuch beim S'Cool Lab:
  - Nebelkammer Workshops
  - S'Cool Lab Day





Vielen Dank für Ihre  
Aufmerksamkeit!

[www.teilchenwelt.de](http://www.teilchenwelt.de)

PROJEKTLEITUNG



PARTNER



SCHIRMHERRSCHAFT



FÖRDERER

GEFÖRDERT VOM



Bundesministerium  
für Bildung  
und Forschung



DR. HANS RIEGEL-STIFTUNG



[www.facebook.de/teilchenwelt/](http://www.facebook.de/teilchenwelt/)



NETZWERK  
TEILCHENWELT

# Diskussion / Fragen



# Zwischenfall 19. September 2008

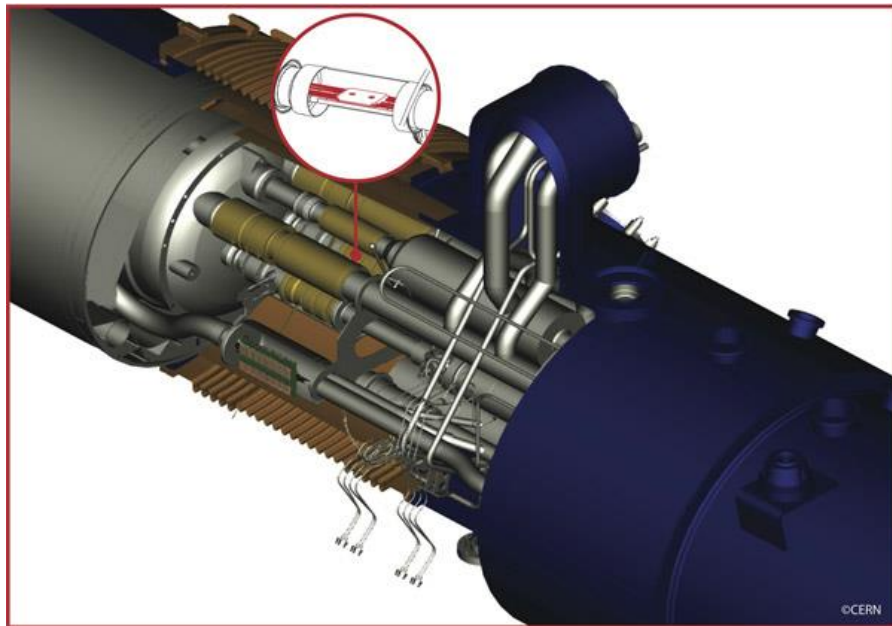

# Zwischenfall 19. September 2008

- ▶ Während eines Systemtests der Stromversorgung, kam es aufgrund einer fehlerhaften Verbindungsstelle zu einem Anstieg der Stromstärke auf 8700 Ampere.
- ▶ Dies führte innerhalb einer Sekunde zu einem Lichtbogen, der ein Loch in den Heliummantel und in die Vakuumisolierung schmolz.
- ▶ Durch die darauffolgende Erwärmung des flüssigen Heliums, kam es zu einer explosionsartigen Ausdehnung des Edelgases.
- ▶ Diese Druckwelle war so stark, dass sie von den Entlastungsventilen nicht mehr aufgefangen werden konnte. Die Druckwelle riss mehrere der tonnenschweren Magnete aus ihrer Verankerung.
- ▶ Insgesamt traten einige tausend Liter flüssiges Helium aus. Während des Vorfalles befanden sich keine Teilchenpakete im LHC Speicherring.
- ▶ Durch die am CERN getroffenen Sicherheitsmaßnahmen bestand zu keinem Zeitpunkt Gefahr für den Menschen. Insgesamt mussten 53 supraleitende Magnete ausgetauscht oder repariert werden.

# Positronen-Emissions-Tomografie

## ► Ein bildgebendes Verfahren für die Medizin

- Patienten wird eine spezielle Zuckerlösung gespritzt
- Diese enthält ein Fluor-Isotop, das Positronen abstrahlt ( $\beta^+$ -Strahler)
- Zucker sammelt sich in Gewebe, das viel Energie benötigt, Tumorgewebe
- Positronen und Elektronen zerstrahlen in zwei Photonen
- Detektoren registrieren die Photonen
- Eine Software berechnet den Ursprungsort der Photonen und setzt daraus ein Bild zusammen

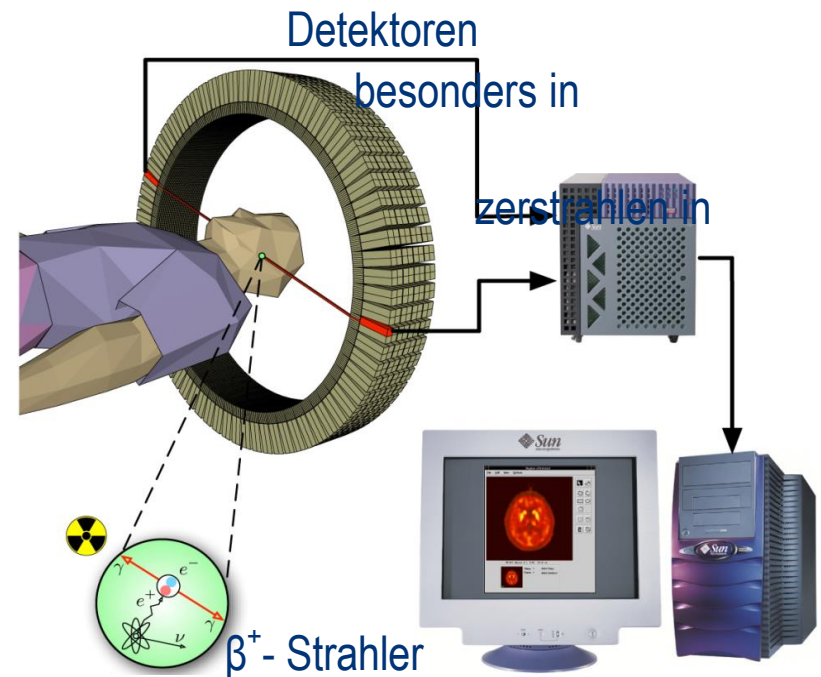
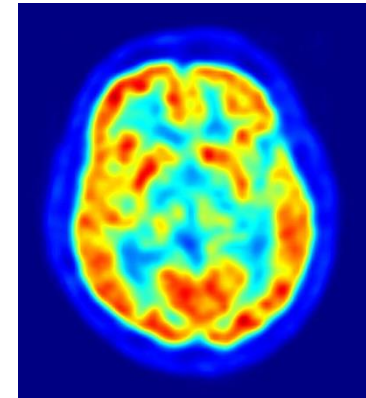

# Tumorthherapie mit Hadronen (meist C)

## ► Vorteil gegenüber Bestrahlung mit Elektronen oder Photonen:

- Eindringtiefe einstellbar, genaue Fokussierung auf den Tumor möglich
- es werden mehr Tumorzellen als gesunde Zellen zerstört
- gut für tiefliegende Tumore geeignet
- geringere Dosis nötig

## ► Nachteile:

- hohe Kosten
- großer Beschleuniger nötig

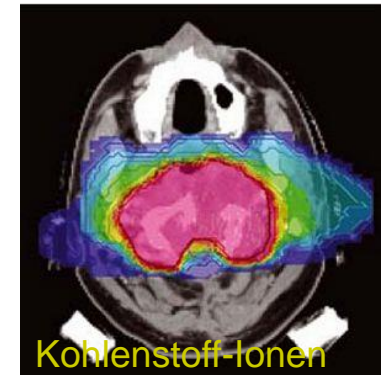
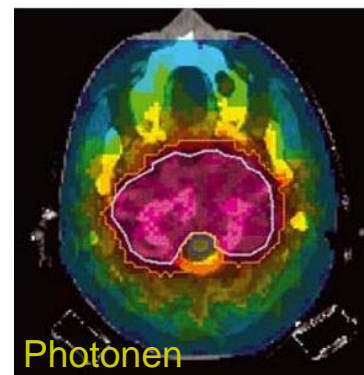
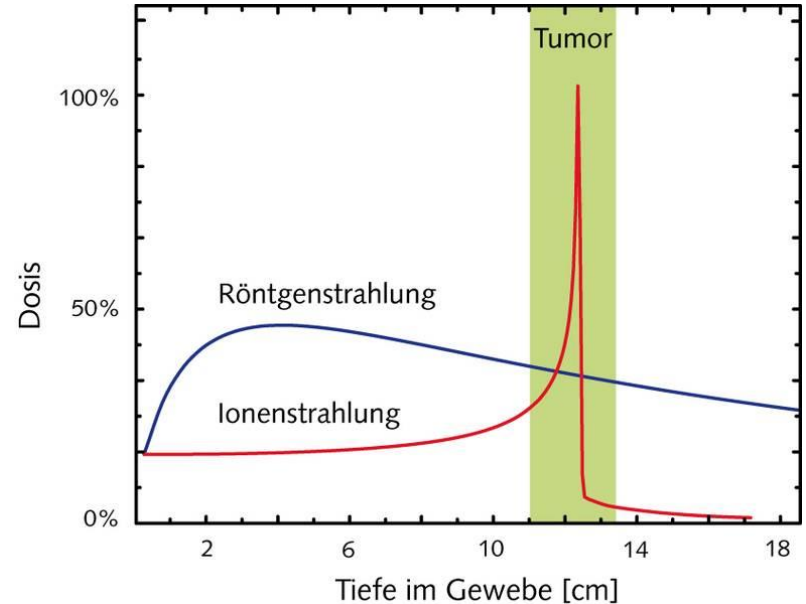



# The SppS

- ▶  $\sqrt{s} = 540 \text{ GeV}$
- ▶ 3 bunches protons, 3 bunches antiprotons,
- ▶  $10^{11}$  particles per bunch
- ▶ Luminosity =  $5 \times 10^{27} \text{ cm}^{-2} \text{ sec}^{-1}$
- ▶ first collisions in December 1981



# Was ist Dunkle Materie?

- ▶ Beobachtungen zeigen, dass es nicht nur atomare Materie geben kann:
  - Galaxien rotieren zu schnell: Viel mehr Materie wäre nötig!
  - Die Strukturen von Galaxienhaufen sind nur mit viel mehr Materie zu erklären.
  - Es muss eine bisher unbekannte Materieform geben: Dunkle Materie.
- ▶ Das Universum dehnt sich heute schneller aus als früher.
  - Etwas beschleunigt die Ausdehnung des Universums: Dunkle Energie.
- ▶ Der größte Teil des Universums besteht aus Dunkler Materie und Dunkler Energie!
  - Am CERN sucht man nach Teilchen, aus denen Dunkle Materie bestehen könnte.

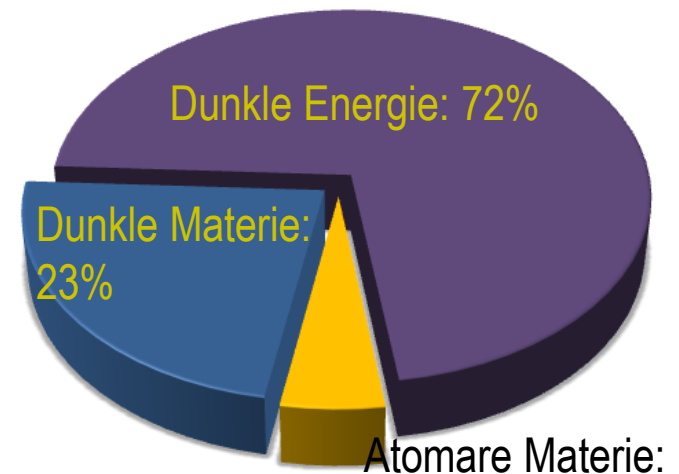



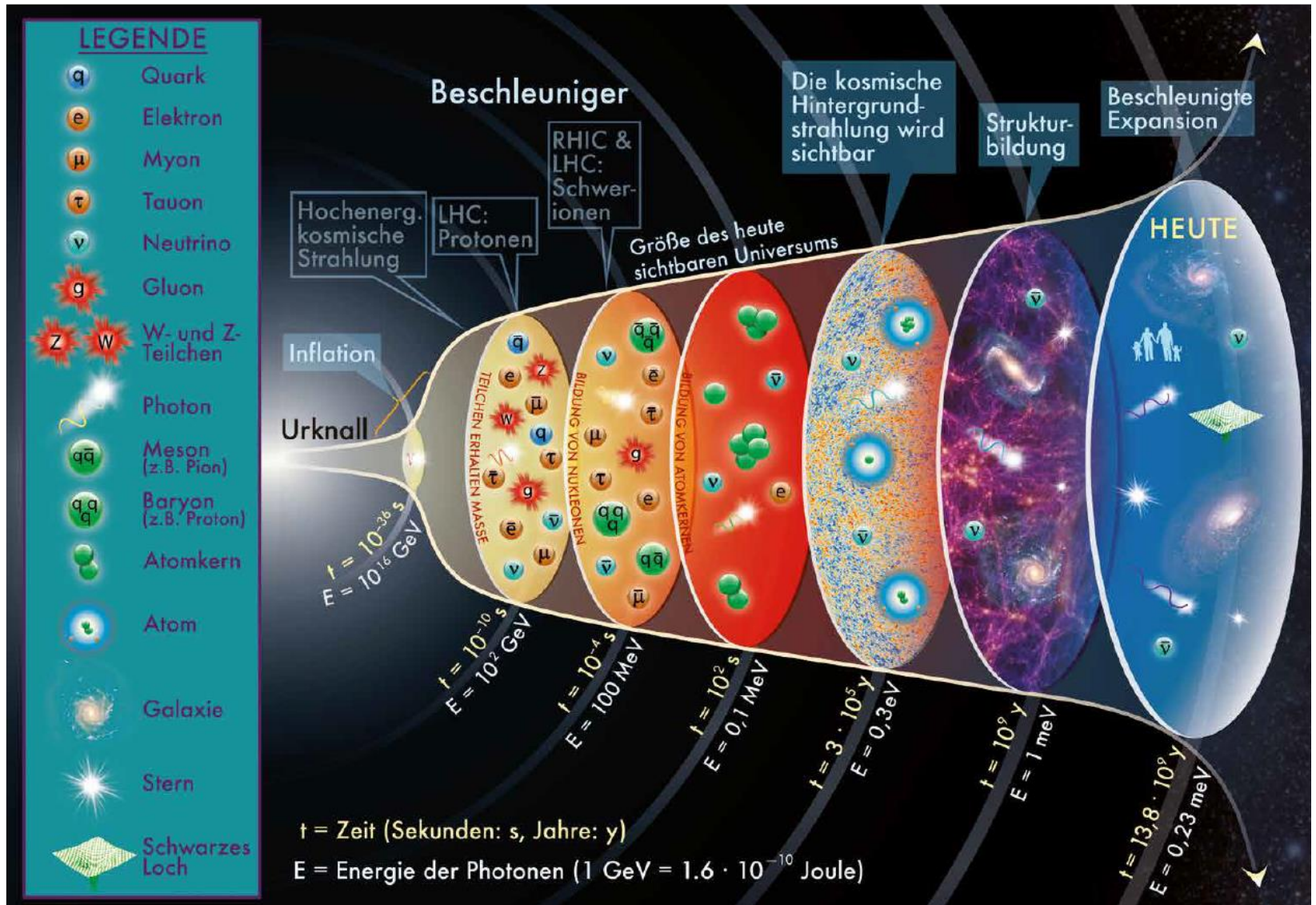



▶ Aufgabe 1: Energien in der Teilchenphysik und im Alltag

## 4.1 LÖSUNGEN ZU DEN AUFGABEN AUS KAPITEL 3.1 „FORSCHUNGSZIELE“

### Aufgabe 1: Energien in der Teilchenphysik und im Alltag

	BEISPIELE FÜR ENERGIEN IN DER TEILCHENPHYSIK, IM ALLTAG, IN DER NATUR UND IN DER ASTRONOMIE	ENERGIE IN ELEKTRONEN-VOLT (eV)
F5	Energie eines Photons des violetten Lichts mit einer Wellenlänge von 400 nm	3,1
E2	Energie eines ruhenden Elektrons	$5,1 \cdot 10^5$
H12	Energie eines ruhenden Protons	$9,4 \cdot 10^8$
A3	Energie eines beschleunigten Protons am LHC	$7,0 \cdot 10^{12}$
L8	kinetische Energie einer Stubenfliege bei einer Geschwindigkeit von $2 \frac{m}{s}$	$1,0 \cdot 10^{15}$
G4	Energie zur Erwärmung von 1 kg Wasser um 1 °C	$2,6 \cdot 10^{22}$
C6	kinetische Energie eines PKW (Masse 1000 kg) bei einer Geschwindigkeit von $100 \frac{km}{h}$	$2,4 \cdot 10^{24}$
D1	physiologischer Brennwert von 100 g Schokolade	$1,4 \cdot 10^{25}$
J13	täglicher Energiebedarf eines erwachsenen Menschen mit einer Masse von 70 kg	$5,6 \cdot 10^{25}$
K7	Energie des gesamten Protonstrahls am LHC	$2,0 \cdot 10^{27}$
M10	kinetische Energie eines ICE bei einer Geschwindigkeit von $100 \frac{km}{h}$	$4,1 \cdot 10^{27}$
B9	Energie, die die Sonne in einer Sekunde abgibt	$2,4 \cdot 10^{45}$
I11	Energie, die eine Supernova freisetzt	$6,2 \cdot 10^{62}$

Die Energien in der Teilchenphysik sind im Vergleich zu denen im Alltag, in der Natur und in der Astronomie sehr klein. Jedoch sind die Energien auf ein einziges Teilchen konzentriert, so dass man von hohen Energien der Protonen sprechen kann.

# Aufgabe 1. Die Elektronenstrahlröhre als Beispiel für einen kleinen Linearbeschleuniger

In der folgenden Abbildung ist der Aufbau einer Elektronenstrahlröhre dargestellt. Beschreibe die Funktionsweise einer Elektronenstrahlröhre und gehe dabei auf Parallelen zu einem Linearbeschleuniger ein.

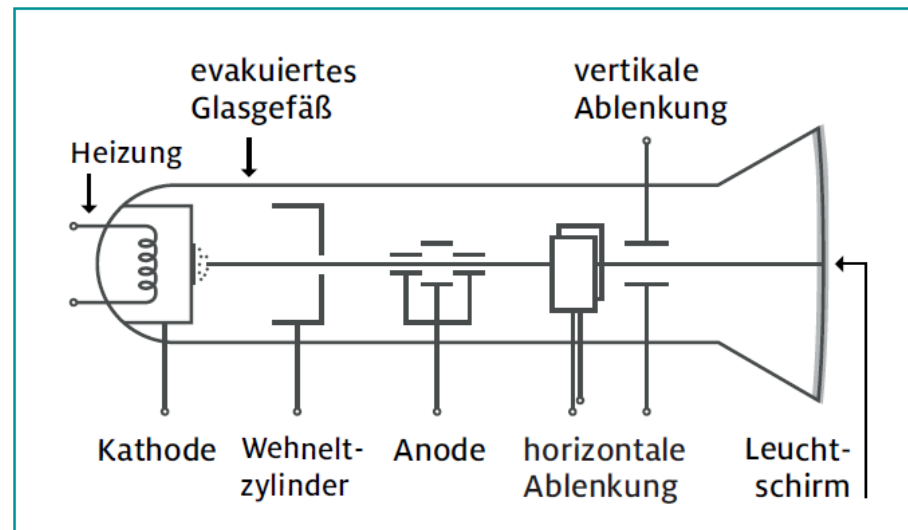

# Aufgabe 3. Aufrüstung der Magneten des LHC

Angenommen, es wäre möglich, die Ablenkmagneten des LHC aufzurüsten, so dass zur Ablenkung der Protonen ( $m_p = 0,94 \frac{\text{MeV}}{c^2}$ ) eine magnetische Feldstärke von  $B = 20 \text{ T}$  zur Verfügung stünde.

- a) Berechne den Impuls der Protonen, die sich auf einer Kreisbahn mit dem Radius  $r = 4,2 \text{ km}$  in einem Magnetfeld mit der magnetischen Feldstärke  $B = 20 \text{ T}$  bewegen.
- b) Lassen sich diese Protonen klassisch oder hochrelativistisch beschreiben oder müssen sie relativistisch betrachtet werden? Gib die zugehörige Relation zwischen der Gesamtenergie, dem Impuls und der Masse des Teilchens an.
- c) Auf welche Energie könnte man die Protonen am LHC beschleunigen, wenn man sie mit solch starken Magneten auf einer Kreisbahn ( $r = 4,2 \text{ km}$ ) halten kann?

# Lösung Aufgabe 3

a) Es gilt:  $p = Q_p \cdot r \cdot B = Z_p \cdot e \cdot r \cdot B$

Einsetzen der Werte ergibt:

$$p = +1 \cdot e \cdot 4,2 \cdot 10^3 \text{ m} \cdot 20 \frac{\text{V} \cdot \text{s}}{\text{m}^2} = 25,2 \frac{\text{TeV}}{\text{c}}$$

b) Da die Ruheenergie der Protonen  $E_0(p) = 0,94 \text{ GeV}$  sehr klein im Vergleich zur kinetischen Energie bei einem Impuls  $p = 25,2 \frac{\text{TeV}}{\text{c}}$  der Protonen ist, lassen sie sich hochrelativistisch beschreiben. In diesem Grenzfall gilt:

$$E = \sqrt{m^2 \cdot c^4 + p^2 \cdot c^2} \approx p \cdot c$$

c) Unter Benutzung der Relation aus b) ergibt sich:

$$E = \sqrt{m_p^2 \cdot c^4 + p^2 \cdot c^2} \approx p \cdot c$$

$$= 25,2 \frac{\text{TeV}}{\text{c}} \cdot c$$

$$\approx 25,2 \text{ TeV}$$

# Aufgabe 6. Bewegung elektrisch geladener Teilchen in einem homogenen Magnetfeld

- a) Beschreibe, warum sich ein elektrisch geladenes Teilchen, das sich in einem homogenen Magnetfeld senkrecht zu den Magnetfeldlinien bewegt, entlang einer Kreisbahn bewegt.
- b) Zeichne in die folgenden Abbildungen die Kreisbahn ein, auf der sich die Teilchen bewegen.

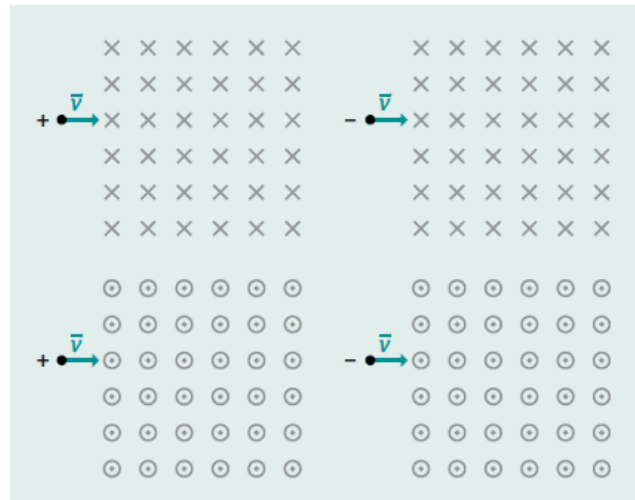

- c) Beschreibe die Form der Bahn eines sich bewegenden, elektrisch geladenen Teilchens in einem homogenen Magnetfeld, wenn gleichzeitig ein homogenes elektrisches Feld vorhanden ist, dessen Feldlinien parallel zu den Magnetfeldlinien verlaufen.



# Lösung Aufgabe 6

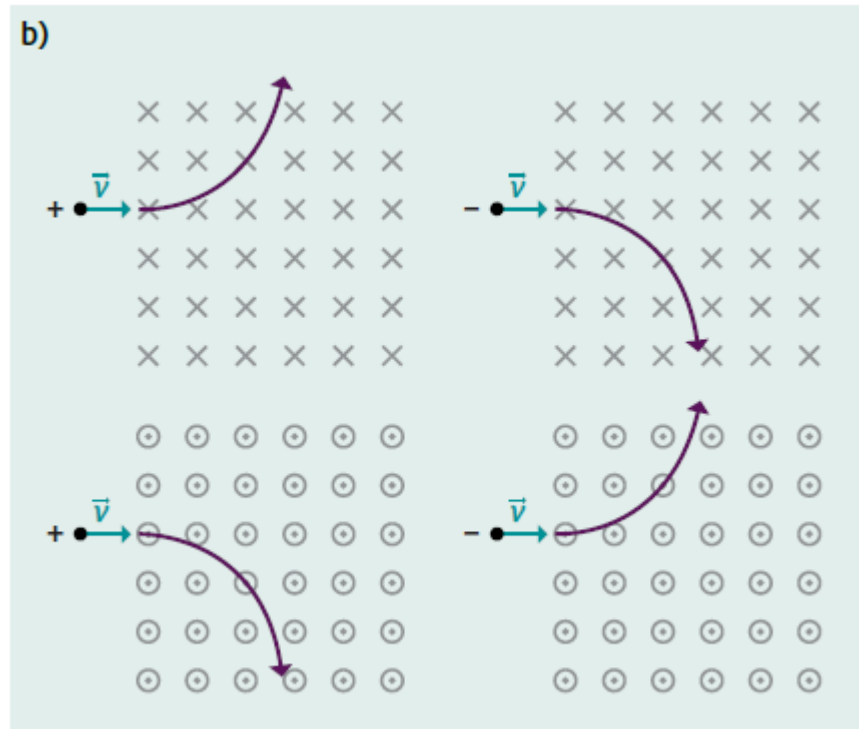

# ALIAS Open data

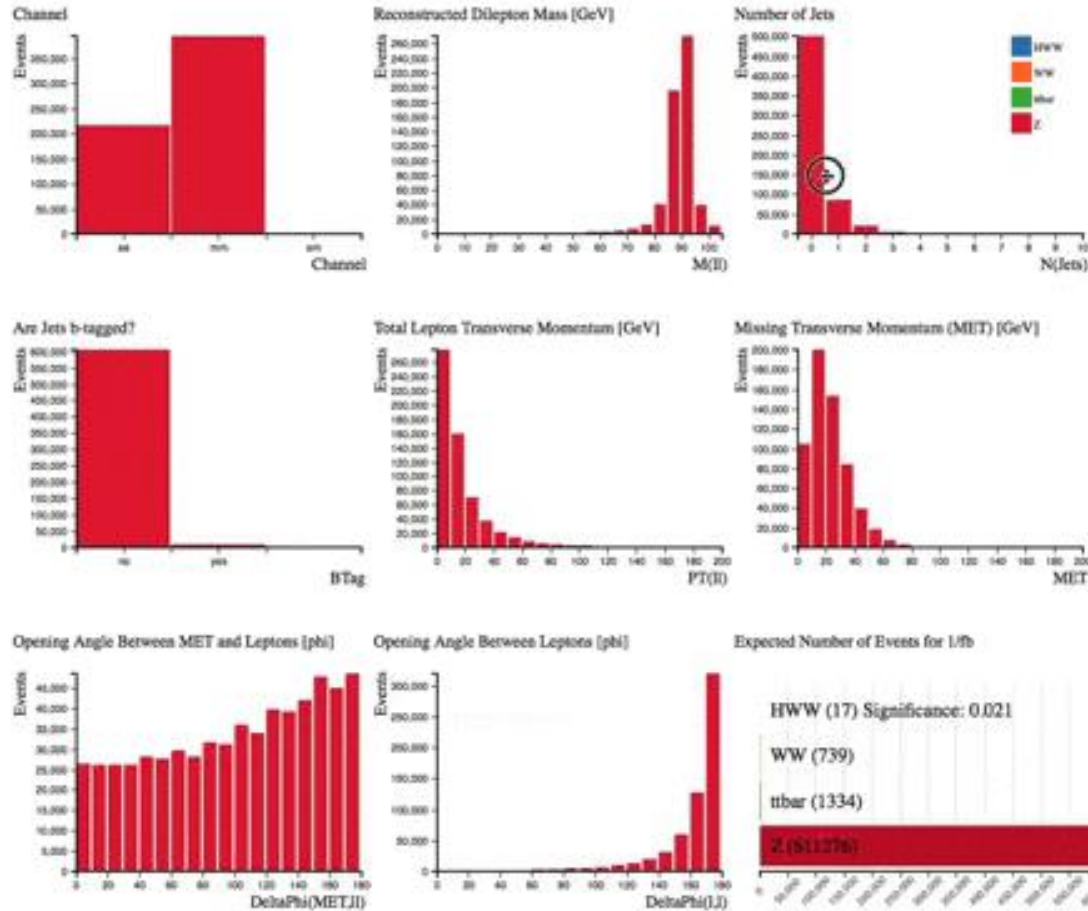



### WHAT?

The ATLAS Experiment at CERN has released the data from 100 trillion proton collisions. To help users analyse this data, ATLAS has also launched a comprehensive educational platform.

### WHO?

ATLAS Open Data is ideal for university-level students and educators, as well as science enthusiasts.

### WHY?

The ATLAS Open Data platform brings real high-energy physics to universities around the world - helping to develop the next generation of scientists.

### WHERE?

Visit the ATLAS Open Data Platform: [opendata.atlas.cern](http://opendata.atlas.cern)  
 Or the CERN Open Data Portal: [opendata.cern.ch](http://opendata.cern.ch)



# „The CERN Weasel“

- ▶ Der Marder schaffte es im November 2016 den gesamten LHC auszuschalten, indem es in eine 18,000 Volt Leitung biss.
- ▶ Jetzt Ausstellungstück im Rotterdam Natural History Museum
- ▶ Das war der 2. Vorfall dieser Art

